

INSTART

УПРАВЛЯЙ МОМЕНТОМ

ПУЛЬТ УПРАВЛЕНИЯ
СЕРИЯ ПУ-2-ХУЗ
РУКОВОДСТВО ПО ЭКСПЛУАТАЦИИ



www.instart-info.ru

Введение

Благодарим Вас за приобретение пульта управления серии ПУ-2-XYZ. Настоящее руководство по эксплуатации (далее по тексту РЭ) содержит сведения о конструкции, технических характеристиках, правилах монтажа и подключения, безопасной эксплуатации, хранения и утилизации пульта управления.

Данное руководство рекомендуется использовать совместно с руководством на преобразователь частоты или устройство плавного пуска.

Установку и ввод в эксплуатацию всегда следует планировать и выполнять в соответствии с местными законами и нормами. INSTART не принимает на себя никаких обязательств в случае нарушений местного законодательства и/или других норм и правил. Кроме того, пренебрежение нормативными документами может стать причиной неполадок привода, на которые не распространяется гарантия изготовителя.

В случае необходимости консультации по использованию пульта управления обратитесь в техническую поддержку ООО «Инстарт».

Производитель оставляет за собой право изменять технические параметры и условия использования оборудования без предварительного уведомления.

Изготовитель: ООО «Инстарт»

г. Санкт-Петербург, проспект Большевиков, дом 52, корп. 9, тел. 8 800 222-00-21

Содержание

ВВЕДЕНИЕ	1
ГЛАВА 1. ОБЩИЕ МЕРЫ ПРЕДОСТОРОЖНОСТИ	3
1.1 Меры предосторожности.....	3
1.2 Рекомендации.....	3
1.3 Утилизация.....	4
1.4 Условия хранения и транспортирования.....	4
ГЛАВА 2. ОБЩАЯ ИНФОРМАЦИЯ О ПУЛЬТАХ УПРАВЛЕНИЯ	5
2.1 Устройство и принцип работы.....	5
2.2 Номенклатура изделий.....	5
2.3 Модельный ряд.....	6
2.4 Внешний вид и массогабаритные характеристики изделия.....	7
ГЛАВА 3. УСТАНОВКА И ПОДКЛЮЧЕНИЕ	8
3.1 Требования при монтаже.....	8
3.2 Монтаж.....	9
ГЛАВА 4. СХЕМЫ ПОДКЛЮЧЕНИЯ И НАСТРОЙКА ПУ-2-ХУЗ	10
4.1 ПУ-2-011.....	10
4.2 ПУ-2-021.....	19
4.3 ПУ-2-030.....	28
4.4 ПУ-2-071.....	41
4.5 ПУ-2-101/401.....	50
4.6 ПУ-2-110, ПУ-2-410.....	57
4.7 ПУ-2-120, ПУ-2-420.....	68
4.8 ПУ-2-170, ПУ-2-470.....	76
4.9 ПУ-2-201/501.....	86
4.10 ПУ-2-210, ПУ-2-510.....	94
4.11 ПУ-2-220, ПУ-2-520.....	110
4.12 ПУ-2-270, ПУ-2-570.....	119
4.13 ПУ-2-610.....	134
4.14 ПУ-2-620.....	142
4.15 ПУ-2-670.....	154
4.16 ПУ-2-700.....	163
4.17 ПУ-2-800.....	175
4.18 ПУ-2-800.....	182
ГЛАВА 5. НАСТРОЙКА ИЗМЕРИТЕЛЯ АНАЛОГОВЫХ СИГНАЛОВ (ИТП)	191

Глава 1. Общие меры предосторожности

В ответственность пользователя входит прочтение и понимание всех инструкций в данном руководстве вплоть до установки, использования или обслуживания пульта управления; следовать правилам электробезопасности, включая использование соответствующего защитного оборудования и получение необходимых консультаций перед использованием этого оборудования способом, отличным от описанного в данном руководстве.

В руководстве используются следующие символы:



Внимание!

Данный символ используется в руководстве, чтобы привлечь внимание пользователя к необходимости проявлять особое внимание при монтаже, эксплуатации и обслуживании оборудования.



Опасность!

Несоблюдение требований при выполнении данной операции может привести к тяжким травмам и летальным последствиям.



Замечание

Указывает на важную информацию, пренебрежение которой может привести к повреждению оборудования.

1.1 Меры предосторожности



- До начала применения внимательно ознакомьтесь с настоящей инструкцией.
- К работе по монтажу должен допускаться только квалифицированный и обученный персонал.

1.2 Рекомендации



Не подвергайте пульт управления ударам. Небрежное обращение с ПУ может привести к его повреждению и потере гарантии.

1.3 Утилизация



В составе материалов, применяемых в пультах управления Инстарт, не содержится веществ, которые могут оказать вредное воздействие на окружающую среду в процессе и после завершения эксплуатации изделия. В составе материалов, применяемых в изделии, не содержатся драгоценные металлы в количествах, пригодных для сдачи. После окончания срока службы пульты управления подвергается мероприятиям по подготовке и отправке на утилизацию в соответствии с нормативно-техническими документами, принятыми в эксплуатирующей организации по утилизации пластика, черных, цветных металлов и электронных компонентов.

1.4 Условия хранения и транспортирования



Приборы транспортируются в закрытом транспорте любого вида. Крепление тары в транспортных средствах должно производиться согласно правилам, действующих видах транспорта. Условия транспортирования должны соответствовать условиям 5 по ГОСТ 15150 – 69 при температуре окружающего воздуха -25...+55 °С с соблюдением мер защиты от ударов и вибраций. Условия хранения в таре на складе изготовителя и потребителя должны соответствовать условиям 1 по ГОСТ 15150-69. В воздухе не должны присутствовать агрессивные примеси.

Глава 2. Общая информация о пультах управления

Пульт управления (ПУ) предназначен для коммутации электрических цепей управления переменного тока напряжением до 230 В частоты 50 и 60 Гц и постоянного тока напряжением до 50 В, для дистанционной подачи сигналов управления. Применяется для дистанционного управления различными механизмами и электрическими машинами.

2.1 Устройство и принцип работы

Пульт управления состоит из лицевой панели и задней крышки. На лицевой панели размещены световая индикация/индикатор и элементы управления (кнопки, переключатель и/или потенциометр), комбинация зависит от выбранной модели ПУ.

2.2 Номенклатура изделий

Пожалуйста, проверьте устройство до применения на предмет отсутствия внешних повреждений и соответствия обозначения устройства вашему заказу.

Система обозначения:

ПУ-2- X Y Z

ПУ-2 – корпус кнопочного поста на 2 места.

X – тип индикатора:

0: индикация отсутствует.

1: лампа LED зеленая, матрица 22 мм. напряжение 24 V DC.

2: лампа LED зеленая, матрица 22 мм. напряжение 230 V AC.

4: лампа LED красная, матрица 22 мм. напряжение 24 V DC.

5: лампа LED красная, матрица 22 мм. напряжение 230 V AC.

6: измеритель аналоговых сигналов ИТП-11, матрица 22 мм.

7:

- лампа LED зеленая, матрица 22 мм. напряжение 24 V DC.

- лампа LED красная, матрица 22 мм. напряжение 24 V DC.

8:

-лампа LED зеленая, матрица 22 мм. напряжение 230 V AC.

-лампа LED красная, матрица 22 мм. напряжение 230 V AC.

Y – кнопки/переключатели:

0: кнопки/переключатели не устанавливаются.

1: переключатель с фиксацией 2 позиции 1НО, матрица 22 мм.

2: переключатель с фиксацией 3 позиции 2НО, матрица 22 мм.

3:

- кнопка зеленая Пуск 1НО, матрица 22 мм.
- кнопка красная Стоп 1НЗ+1НО, матрица 22 мм.

4:

- кнопка зеленая Пуск 1НО, матрица 22 мм.
- кнопка красная Стоп 1НЗ+1НО, матрица 22 мм.
- переключатель с фиксацией 2 позиции 1НО, матрица 22 мм.

5:

- кнопка зеленая Пуск 1НО, матрица 22 мм.
- кнопка красная Стоп 1НЗ+1НО, матрица 22 мм.
- кнопка черная Реверс 1НО, матрица 22 мм.

6 – комбинированная кнопка Пуск-Стоп, матрица 22 мм.

7 – красная кнопка-грибок «Аварийный стоп».

Z – потенциометр:

0 – потенциометр не устанавливается.

1 – потенциометр 5 кОм 2 Вт.

2.3 Модельный ряд

Таблица 2.3.1 – Модельный ряд ПУ-2-XYZ

Модель пульта	Степень защиты
ПУ-2-011	IP54
ПУ-2-021	IP54
ПУ-2-030	IP54
ПУ-2-071	IP54
ПУ-2-101/401	IP54
ПУ-2-110/410	IP54
ПУ-2-120/420	IP54
ПУ-2-170/470	IP54
ПУ-2-201/501	IP54
ПУ-2-210/510	IP54
ПУ-2-220/520	IP54
ПУ-2-270/570	IP54

ПУ-2-601	IP54
ПУ-2-610	IP54
ПУ-2-620	IP54
ПУ-2-670	IP54
ПУ-2-700	IP54
ПУ-2-800	IP54

2.4 Внешний вид и массогабаритные характеристики изделия

Внешний вид пульта управления серии ПУ-2 представлен на рисунке 2.4.1, а его габаритные характеристики приведены в таблице 2.4.1.



Рисунок 2.4.1 – Внешний вид и габаритные размеры пульта управления серии ПУ-2

Таблица 2.4.1 – Габаритные характеристики ПУ-2-XYZ

Модель ПУ	Габаритные размеры, мм			Установочные размеры, мм					
	Ш	В	Г	Ш1	Ш2	В1	В2	d1	d2
ПУ-2-XYZ	70	110	65	61	54	81	71	6	4,1

Глава 3. Установка и подключение

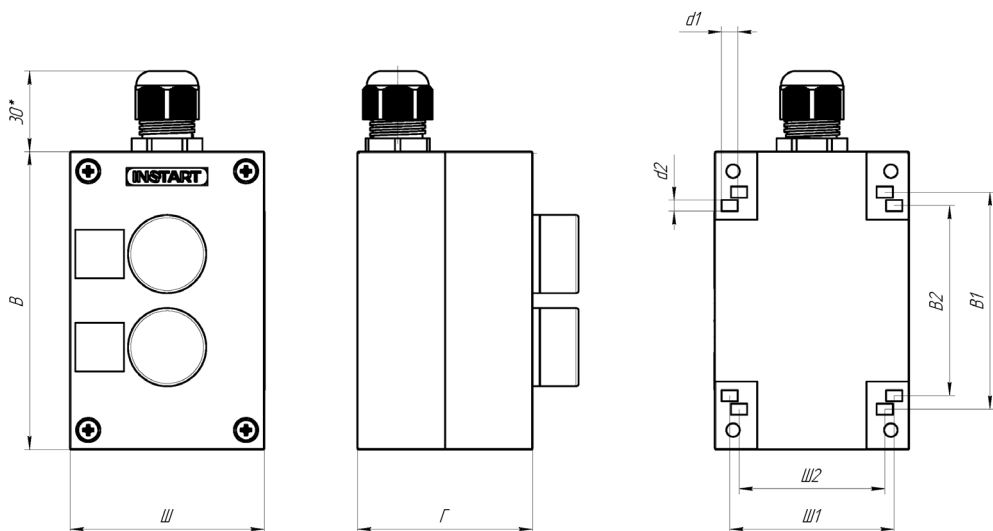
3.1 Требования при монтаже



Монтаж ПУ должен выполняться только квалифицированным персоналом, имеющим группу допуска по электробезопасности не ниже II.



Не производите установку оборудования, если при распаковке выявлено попадание воды в изделие, образование конденсата, некомплектность и/или механические повреждения.

Во время прокладки кабелей следует выделить линии связи, соединяющие пульт управления в самостоятельную трассу (или несколько трасс), располагая ее (или их) отдельно от силовых кабелей, а также от кабелей, создающих высокочастотные и импульсные помехи.

Для качественного зажима и обеспечения надежности электрических соединений рекомендуется использовать:

- многожильные медные кабели, сечением 0,5 - 1 мм², концы которых перед подключением следует тщательно зачистить и обжать в кабельные наконечники, с длиной коннекторов не менее 10 мм;

- для защиты пульта управления от влияния промышленных электромагнитных помех, линии связи пульта управления с преобразователем частоты следует экранировать.

Рекомендуемые расстояния пульта управления от приводного оборудования:

- до 10 метров – модели ПУ с потенциометром;
 - до 50 метров – модели ПУ без потенциометра.
-



Убедитесь, что класс защиты пульта управления соответствует условиям эксплуатации. Несоблюдение требований к условиям окружающей среды может привести к сокращению срока службы пульта управления.

Пульты управления **со степенью защиты IP54** предназначены для эксплуатации в условиях запыленности, ПУ защищен от попадания внутрь оболочки пыли и твердых тел размерами не менее 1,0 мм, а также попадания на корпус воды в виде брызг, падающих под любым углом.

3.2 Монтаж

Для разборки ПУ (Рисунок 3.2.1) необходимо открутить четыре винта (4) на лицевой панели (1), отсоединить ее от задней панели (2), подключить соединительные провода к светосигнальной/управляющей арматуре (3). Для сборки пульта управления произвести описанные выше действия в обратном порядке.



Рисунок 3.2.1 – 3D-модель ПУ-2-XYZ

Глава 4. Схемы подключения и настройка ПУ-2-XYZ

4.1 ПУ-2-011

ПУ-2-011 – пульт управления, оснащенный двухпозиционным переключателем и потенциометром. Предназначен для управления пуском, остановом и скоростью вращения электродвигателя.

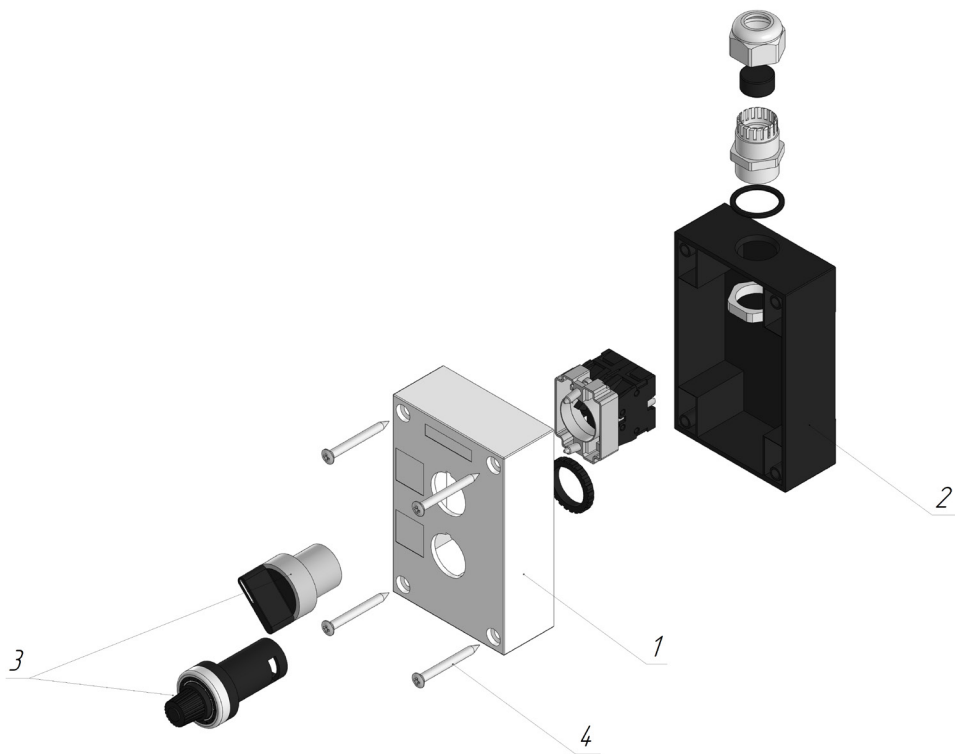
Потенциометр имеет 2 контакта питания: Z1, Z2 и управляющий контакт ↑.

Z1 – подключается к источнику питания 10 В DC;

Z2 – подключается к минусу источника питания;

↑ – подключается к аналоговому входу преобразователя частоты.

Двухпозиционный переключатель имеет 2 контакта:

13 – подключается к клемме цифрового входа;

14 – подключается к общей клемме цифровых входов.



Рисунок 4.1 – Внешний вид ПУ-2-011

4.1.1 Подключение к ПЧ серии VCI



Рисунок 4.1.1 – Схема подключения ПУ-2-011 к преобразователю частоты серии VCI

Таблица 4.1.1 – Настройка ПЧ серии VCI при подключении ПУ-2-011

Функциональный код	Название функции	Значение	Описание
P0-02	Источник команд пуска/останова	1	Терминал (клеммы управления)
P0-03	Источник задания частоты А	2	Задание частоты с аналогового входа A1
P4-00	Функция клеммы DI1	1	Пуск

4.1.2 Подключение к ПЧ серии SDI

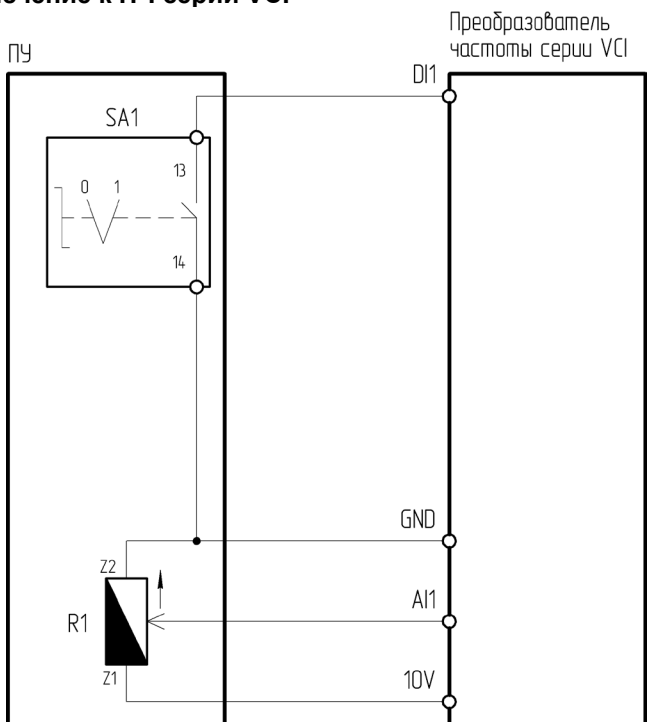

Рисунок 4.1.2 – Схема подключения ПУ-2-011 к преобразователю частоты серии SDI

Таблица 4.1.2 – Настройка ПЧ серии SDI при подключении ПУ-2-011

Функциональный код	Название функции	Значение	Описание
Sd0.01	Источник команд пуска/останова	1	Терминал (клеммы управления)
Sd0.06	Источник задания частоты А	2	Задание частоты с аналогового входа A11
Sd4.01	Функция клеммы S1	1	Пуск

4.1.3 Подключение к ПЧ серии NCI

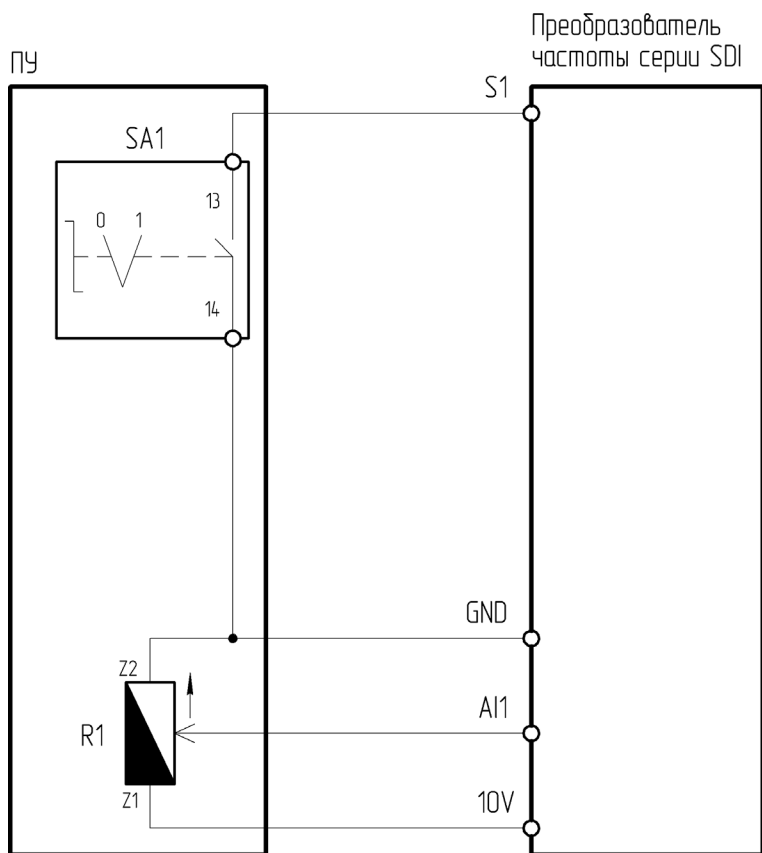

Рисунок 4.1.3 – Схема подключения ПУ-2-011 к преобразователю частоты серии NCI

Таблица 4.1.3 – Настройка ПЧ серии NCI при подключении ПУ-2-011

Функциональный код	Название функции	Значение	Описание
P0-04	Источник команд пуска/останова	1	Терминал (клеммы управления)
P0-06	Источник задания частоты А	2	Задание частоты с аналогового входа AI1
P5-00	Функция клеммы DI1	1	Пуск

4.1.4 Подключение к ПЧ серии LCI/LCI(S)

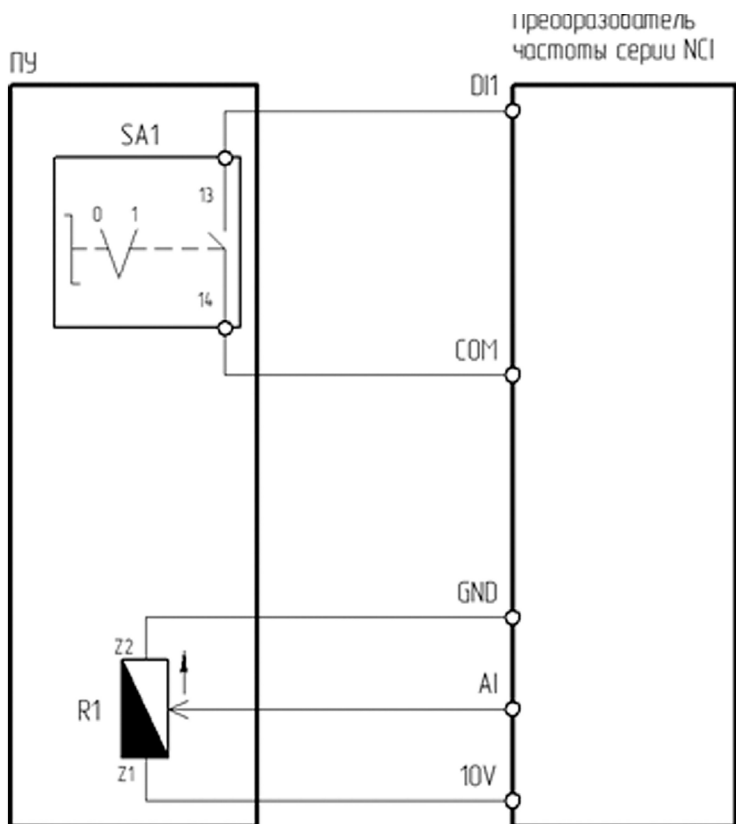

Рисунок 4.1.4 – Схема подключения ПУ-2-011 к преобразователю частоты серии LCI/LCI(S)

Таблица 4.1.4 – Настройка ПЧ серии LCI/LCI(S) при подключении ПУ-2-011

Функциональный код	Название функции	Значение	Описание
F00.01	Источник команд пуска/останова	1	Терминал (клеммы управления)
F00.06	Источник задания частоты А	2	Задание частоты с аналогового входа AI1
F06.00	Функция клеммы S1	1	Пуск

4.1.5 Подключение к ПЧ серии МСІ

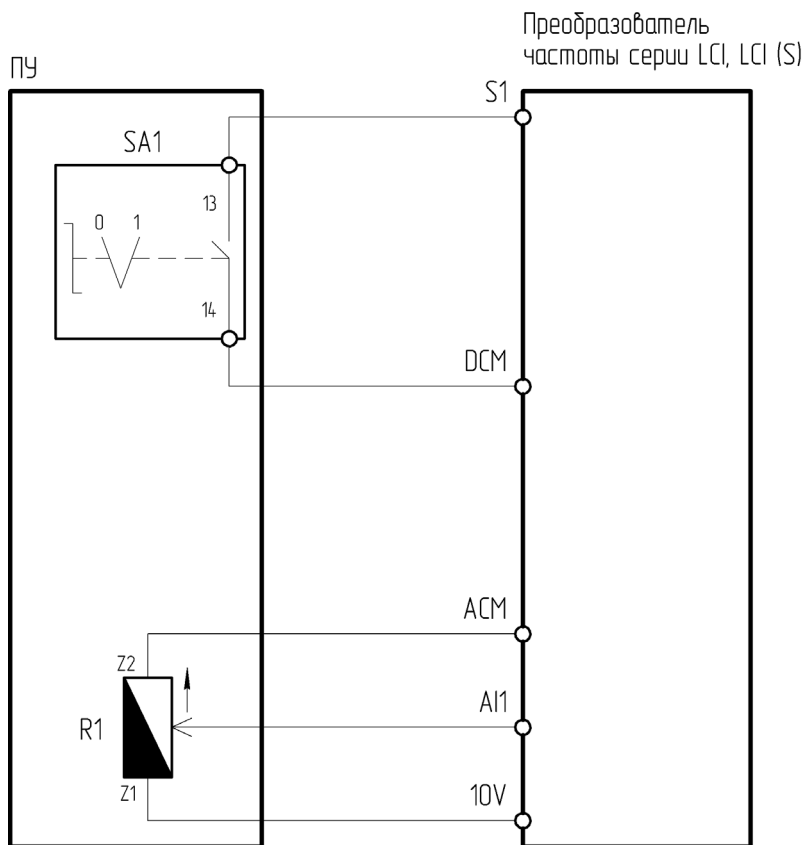

Рисунок 4.1.5 – Схема подключения ПУ-2-011 к преобразователю частоты серии МСІ

Таблица 4.1.5 – Настройка ПЧ серии МСІ при подключении ПУ-2-011

Функциональный код	Название функции	Значение	Описание
P0.0.03	Вариант работы в режиме управления	1	Режим терминала (клеммы управления)
P0.0.04	Вариант источника частоты А	3	Задание частоты с аналогового входа VF1
P2.0.01	Функция клеммы DI2	1	Вращение вперед

4.1.6 Подключение к ПЧ серии FCI

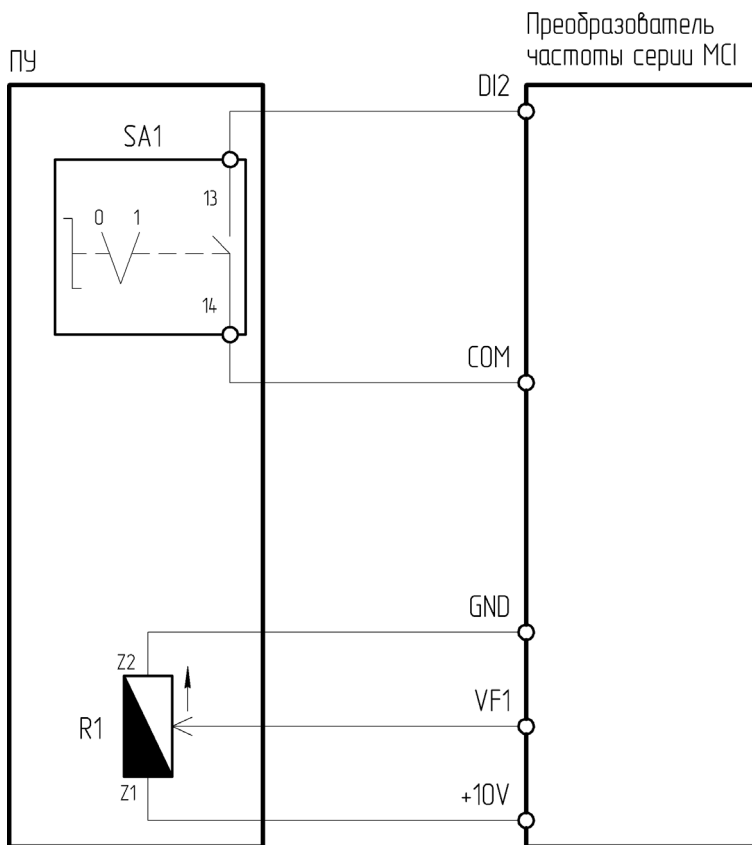

Рисунок 4.1.6– Схема подключения ПУ-2-011 к преобразователю частоты серии FCI

Таблица 4.1.6 – Настройка ПЧ серии FCI при подключении ПУ-2-011

Функциональный код	Название функции	Значение	Описание
P0.0.03	Вариант работы в режиме управления	1	Режим терминала (клеммы управления)
P0.0.04	Вариант источника частоты А	3	Задание частоты с аналогового входа VF1
P2.0.00	Функция клеммы DI1	1	Вращение вперед

4.1.7 Подключение к ПЧ серии INPRIME

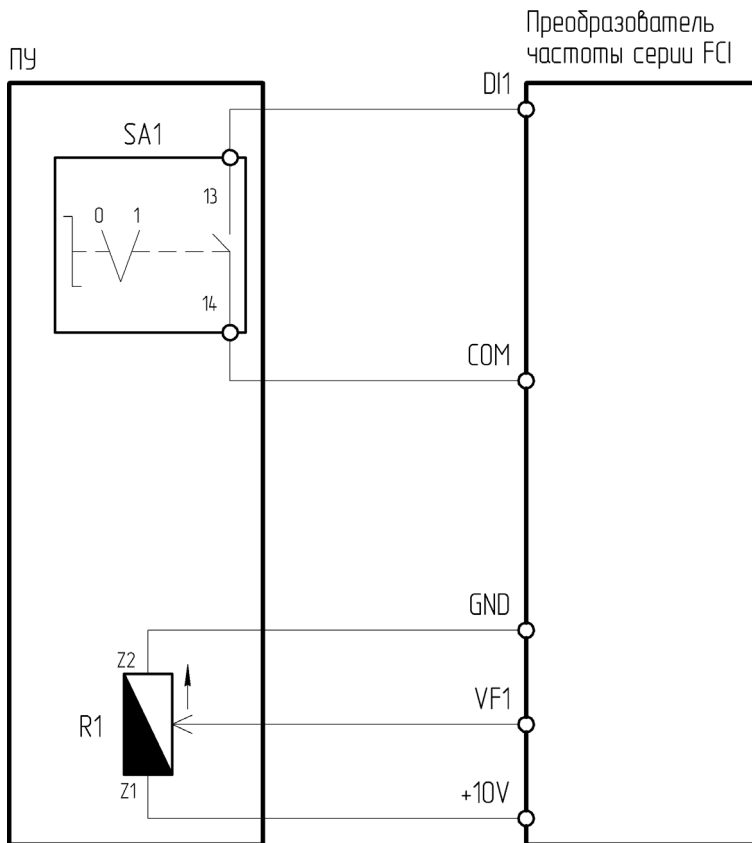

Рисунок 4.1.7 – Схема подключения ПУ-2-011 к преобразователю частоты серии INPRIME

Таблица 4.1.7 – Настройка ПЧ серии INPRIME при подключении ПУ-2-011

Функциональный код	Название функции	Значение	Описание
P10.02	Канал управления пуском/ остановом	1	Клеммы управления
P10.03	Канал 1 задания частоты	3	Задание частоты с аналогового входа AI1
P30.00	Функция клеммы DI1	7	Клеммное управление (вперед)

4.1.8 Подключение к ПЧ серии INPRIME MX

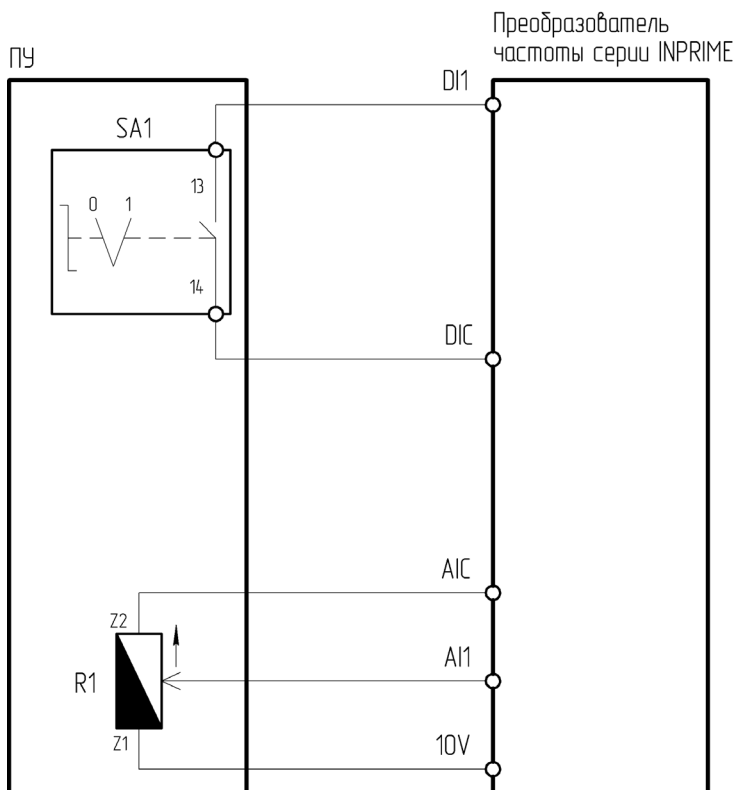

Рисунок 4.1.8 – Схема подключения ПУ-2-011 к преобразователю частоты серии INPRIME MX

Таблица 4.1.8 – Настройка ПЧ серии INPRIME MX при подключении ПУ-2-011

Функциональный код	Название функции	Значение	Описание
P0-04	Источник команд пуска/останова	1	Терминал (клеммы управления)
P0-06	Источник задания частоты А	2	Задание частоты с аналогового входа AI1
P5-00	Функция клеммы DI1	1	Пуск

4.2 ПУ-2-021

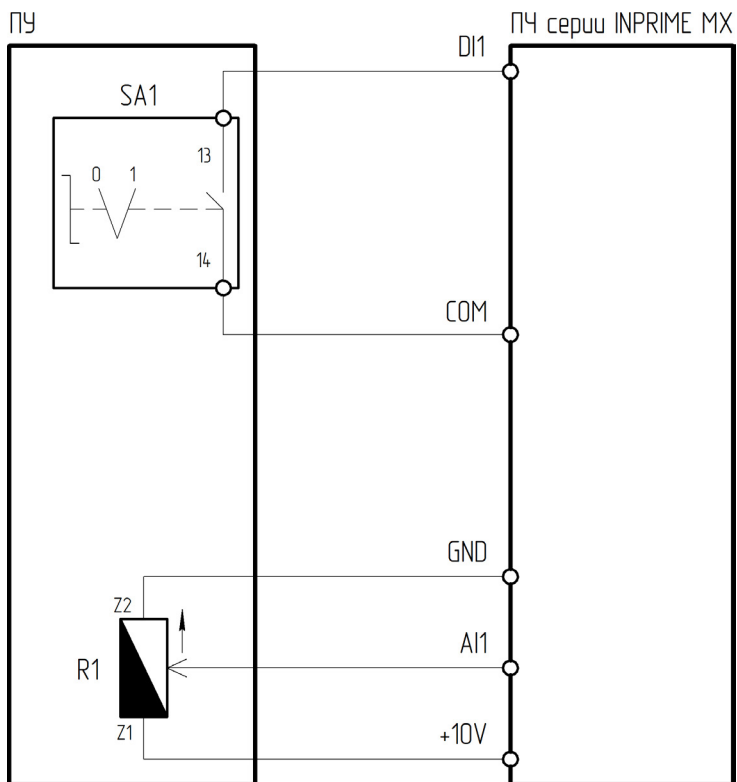
ПУ-2-021 – пульт управления, оснащённый трехпозиционным переключателем и потенциометром. Предназначен для управления пуском, остановом и скоростью вращения электродвигателя.

Потенциометр имеет 2 контакта питания: Z1, Z2 и управляющий контакт ↑.

Z1 – подключается к источнику питания 10 В DC;

Z2 – подключается к минусу источника питания;

↑ – подключается к аналоговому входу преобразователя частоты.

Трехпозиционный переключатель имеет следующие контакты:

13, 23 – подключаются к общей клемме цифровых входов;

14, 24 – подключаются к клеммам цифрового входа.



Рисунок 4.2 – Внешний вид ПУ-2-021

4.2.1 Подключение к ПЧ серии VCI



Рисунок 4.2.1 – Схема подключения ПУ-2-021 к преобразователю частоты серии VCI

Таблица 4.2.1 – Настройка ПЧ серии VCI при подключении ПУ-2-021

Функциональный код	Название функции	Значение	Описание
P0-02	Источник команд пуска/останова	1	Терминал (клеммы управления)
P0-03	Источник задания частоты А	2	Задание частоты с аналогового входа AI1
P4-00	Функция клеммы DI1	1	Пуск
P4-01	Функция клеммы DI2	2	Реверс

4.2.2 Подключение к ПЧ серии SDI

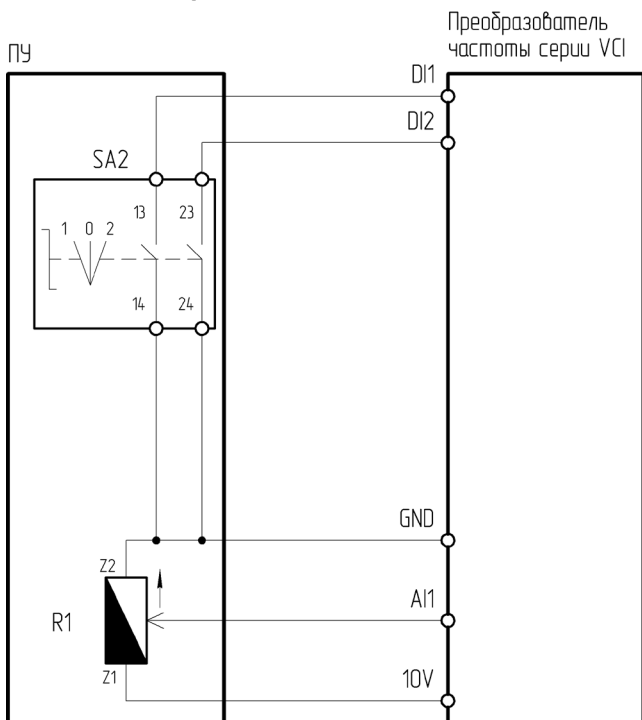

Рисунок 4.2.2 – Схема подключения ПУ-2-021 к преобразователю частоты серии SDI

Таблица 4.2.2 – Настройка ПЧ серии SDI при подключении ПУ-2-021

Функциональный код	Название функции	Значение	Описание
Sd0.01	Источник команд пуска/останова	1	Терминал (клеммы управления)
Sd0.06	Источник задания частоты А	2	Задание частоты с аналогового входа AI1
Sd4.01	Функция клеммы S1	1	Пуск
Sd4.02	Функция клеммы S2	2	Ревёрс

4.2.3 Подключение к ПЧ серии NCI

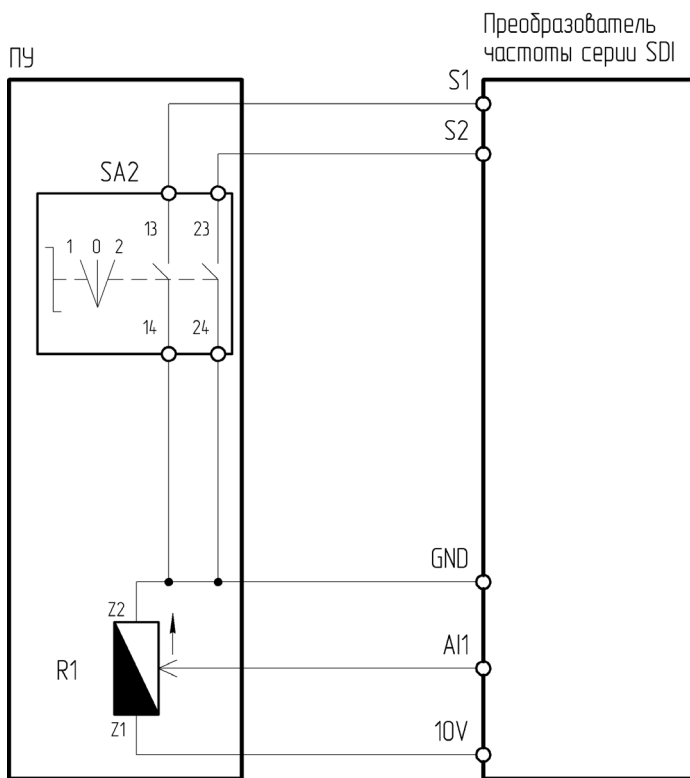

Рисунок 4.2.3 – Схема подключения ПУ-2-021 к преобразователю частоты серии NCI

Таблица 4.2.3 – Настройка ПЧ серии NCI при подключении ПУ-2-021

Функциональный код	Название функции	Значение	Описание
P0-04	Источник команд пуска/останова	1	Терминал (клеммы управления)
P0-06	Источник задания частоты А	2	Задание частоты с аналогового входа AI1
P5-00	Функция клеммы DI1	1	Пуск
P5-01	Функция клеммы DI2	2	Реверс

4.2.4 Подключение к ПЧ серии LCI/LCI(S)

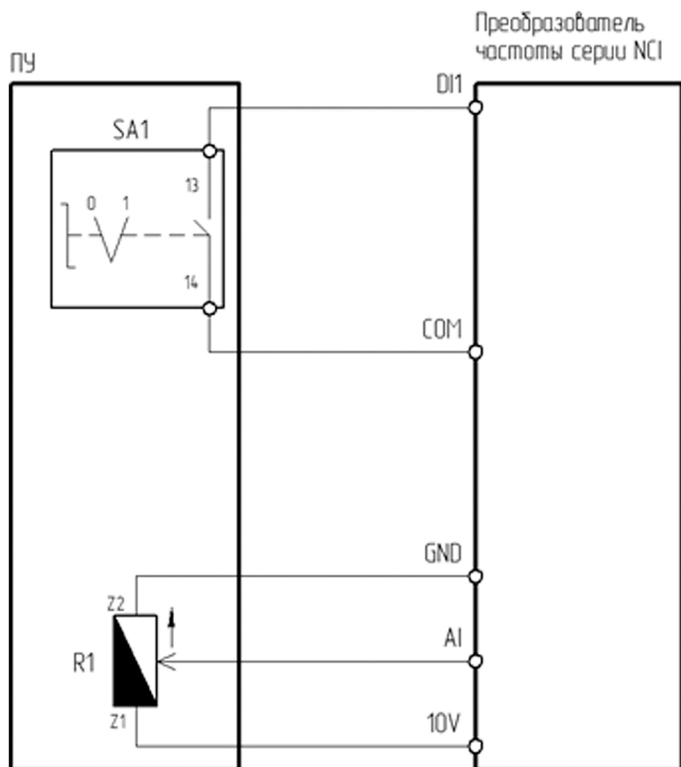

Рисунок 4.2.4 – Схема подключения ПУ-2-021 к преобразователю частоты серии LCI/LCI(S)

Таблица 4.2.4 – Настройка ПЧ серии LCI/LCI(S) при подключении ПУ-2-021

Функциональный код	Название функции	Значение	Описание
F00.01	Источник команд пуска/останова	1	Терминал (клеммы управления)
F00.06	Источник задания частоты А	2	Задание частоты с аналогового входа AI1
F06.00	Функция клеммы S1	1	Пуск
F06.01	Функция клеммы S2	2	Реверс

4.2.5 Подключение к ПЧ серии МС1

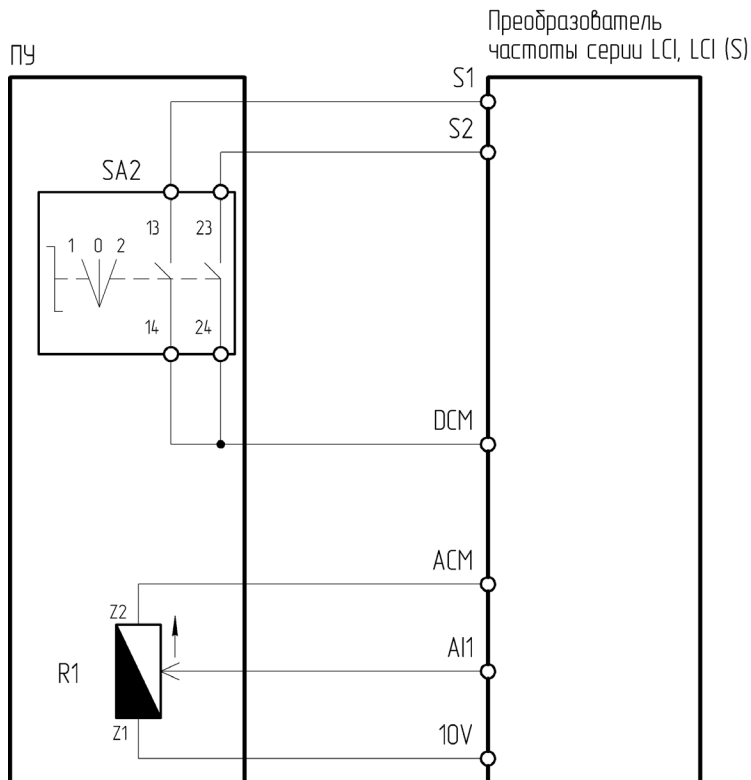

Рисунок 4.2.5 – Схема подключения ПУ-2-021 к преобразователю частоты серии МС1

Таблица 4.2.5 – Настройка ПЧ серии МС1 при подключении ПУ-2-021

Функциональный код	Название функции	Значение	Описание
P0.0.03	Вариант работы в режиме управления	1	Режим терминала (клеммы управления)
P0.0.04	Вариант источника частоты А	3	Задание частоты с аналогового входа VF1
P2.0.01	Функция клеммы DI2	1	Вращение вперед
P2.0.02	Функция клеммы DI3	2	Вращение обратное

4.2.6 Подключение к ПЧ серии FCI

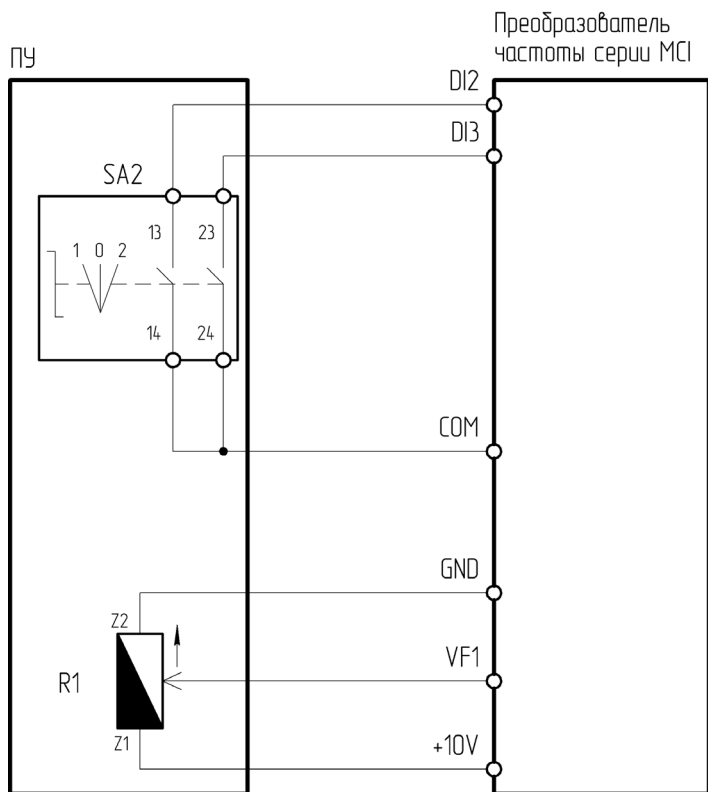

Рисунок 4.2.6 – Схема подключения ПУ-2-021 к преобразователю частоты серии FCI

Таблица 4.2.6 – Настройка ПЧ серии FCI при подключении ПУ-2-021

Функциональный код	Название функции	Значение	Описание
P0.0.03	Вариант работы в режиме управления	1	Режим терминала (клеммы управления)
P0.0.04	Вариант источника частоты А	3	Задание частоты с аналогового входа VF1
P2.0.00	Функция клеммы DI1	1	Вращение вперед
P2.0.01	Функция клеммы DI2	2	Вращение обратное

4.2.7 Подключение к ПЧ серии INPRIME

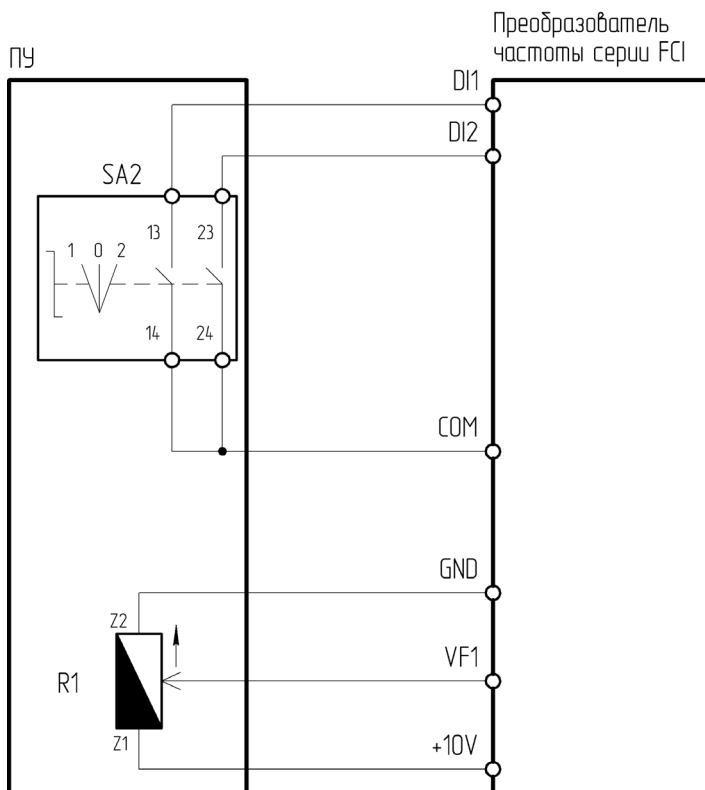

Рисунок 4.2.7 – Схема подключения ПУ-2-021 к преобразователю частоты серии INPRIME

Таблица 4.2.7 – Настройка ПЧ серии INPRIME при подключении ПУ-2-021

Функциональный код	Название функции	Значение	Описание
P10.02	Канал управления пуском/ остановом	1	Клеммы управления
P10.03	Канал 1 задания частоты	3	Задание частоты с аналогового входа AI1
P30.00	Функция клеммы DI1	7	Клеммное управление (вперед)
P30.01	Функция клеммы DI2	8	Клеммное управление (реверс)

4.2.8 Подключение к ПЧ серии INPRIME MX

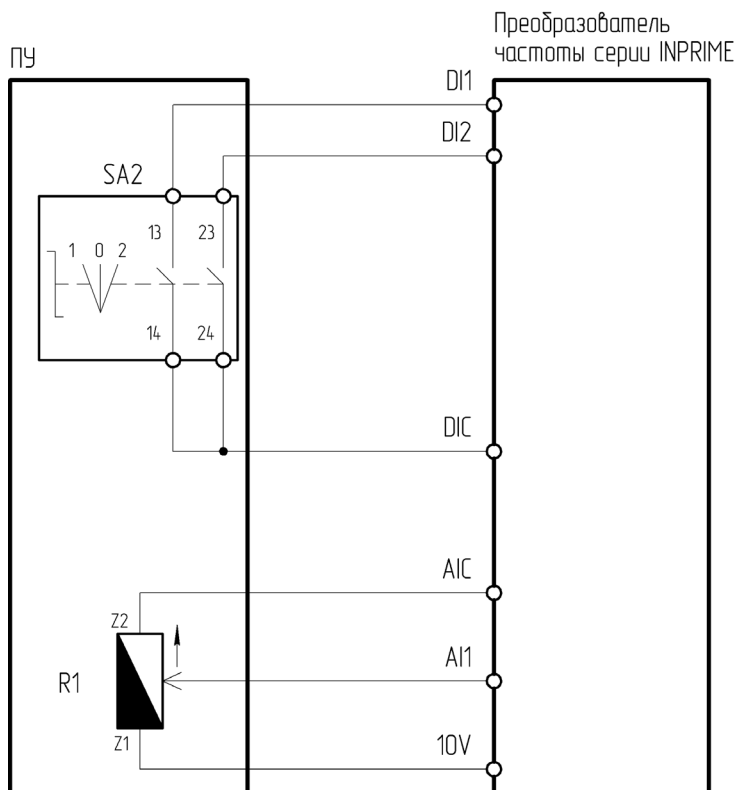

Рисунок 4.2.8 – Схема подключения ПУ-2-021 к преобразователю частоты серии INPRIME MX

Таблица 4.2.8 – Настройка ПЧ серии INPRIME MX при подключении ПУ-2-021

Функциональный код	Название функции	Значение	Описание
P0-04	Источник команд пуска/останова	1	Терминал (клеммы управления)
P0-06	Источник задания частоты А	2	Задание частоты с аналогового входа AI1
P5-00	Функция клеммы DI1	1	Пуск
P5-01	Функция клеммы DI2	2	Ревёрс

4.3 ПУ-2-030

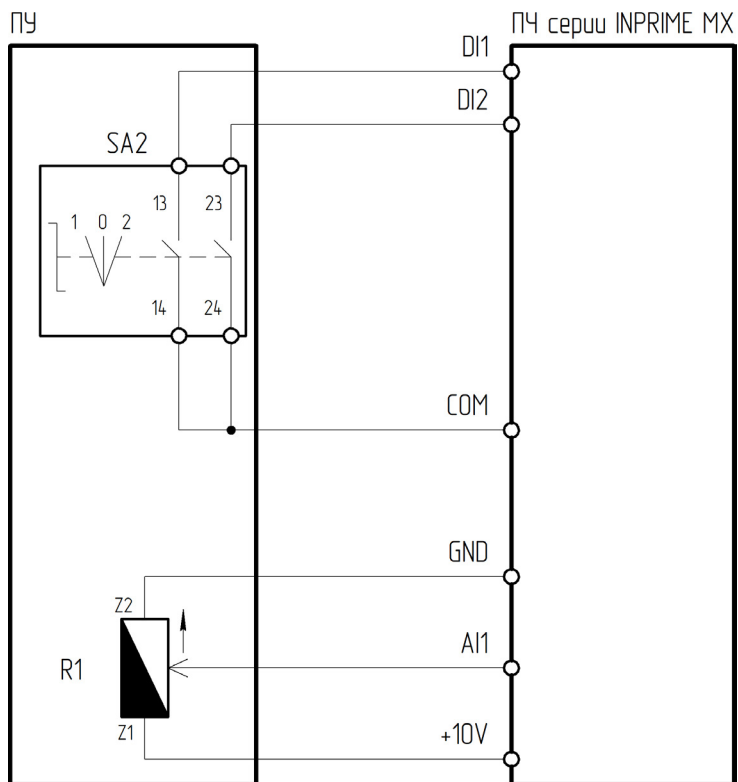
ПУ-2-030 – пульт управления, оснащённый кнопкой зеленой Пуск 1НО, кнопкой красной Стоп 1НЗ+1НО. Предназначен для управления пуском и остановом электродвигателя.



Рисунок 4.3 – Внешний вид ПУ-2-030

4.3.1 Подключение к УПП серии SBIM



Рисунок 4.3.1 – Схема подключения ПУ-2-030 к устройству плавного пуска серии SBIM

Таблица 4.3.1 – Настройка УПП серии SBIM при подключении ПУ-2-030

Функциональный код	Название функции	Значение	Описание
F02	Режим управления	2	Управление с клемм

4.3.2 Подключение к УПП серии SSI/SBI

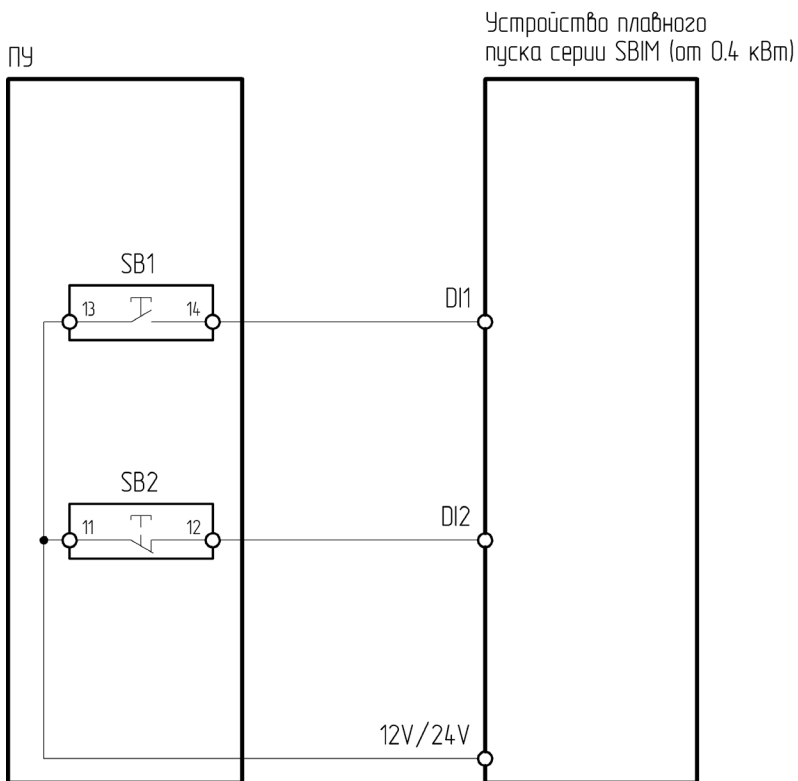

Рисунок 4.3.2 – Схема подключения ПУ-2-030 к устройству плавного пуска серии SSI/SBI

Таблица 4.3.2 – Настройка УПП серии SSI/SBI при подключении ПУ-2-030

Функциональный код	Название функции	Значение	Описание
Fd	Режим управления	2	Управление с клемм

4.3.3 Подключение к УПП серии SSIP/SBIP

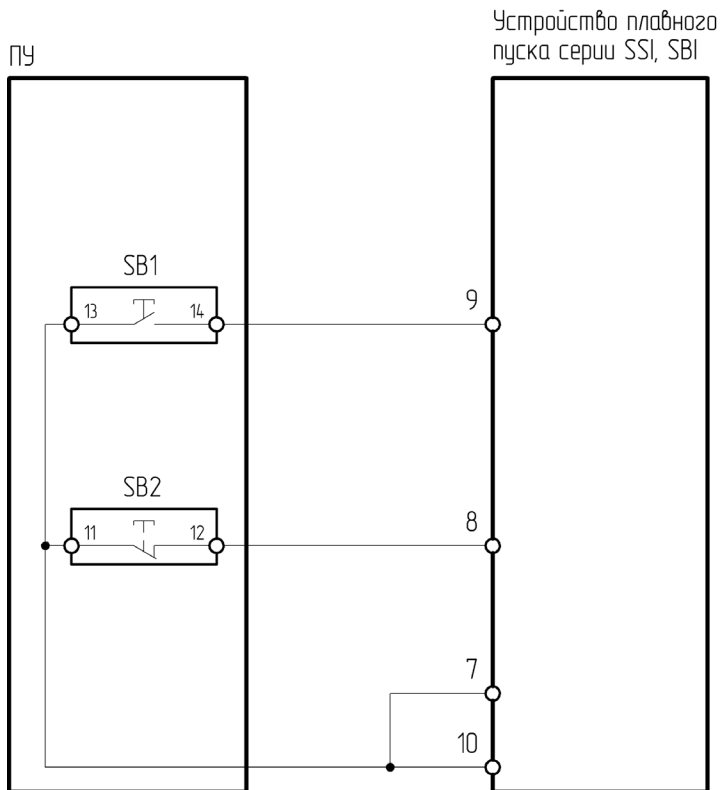

Рисунок 4.3.3 – Схема подключения ПУ-2-030 к устройству плавного пуска серии SSIP/SBIP

Таблица 4.3.3 – Настройка УПП серии SSIP/SBIP при подключении ПУ-2-030

Функциональный код	Название функции	Значение	Описание
A02	Режим управления	1	Управление с клемм

4.3.4 Подключение к УПП серии SNI

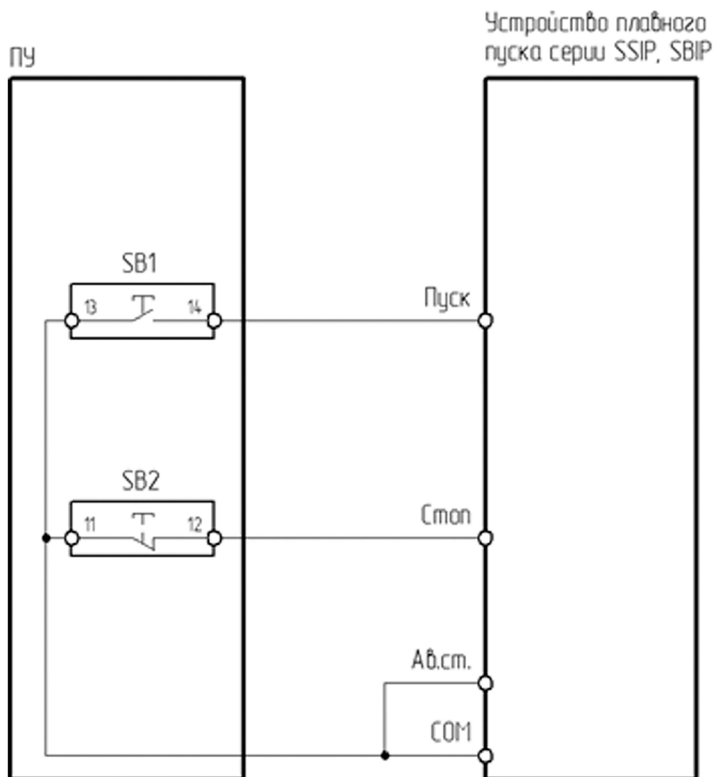

Рисунок 4.3.4 Схема подключения ПУ-2-030 к устройству плавного пуска серии SNI

С помощью кнопки «Локал./Дист.» на панели управления переключить управление с «Местного» (управление кнопками панели управления) на «Дистанционное» (внешними сигналами, подключенными к внешним клеммам управления). Индикация «Локально» сообщает оператору о том, какой тип управления включен в данный момент. В случае, когда УПП управляется удаленно, данный индикатор не горит.

4.3.5 Подключение к ПЧ серии VCI

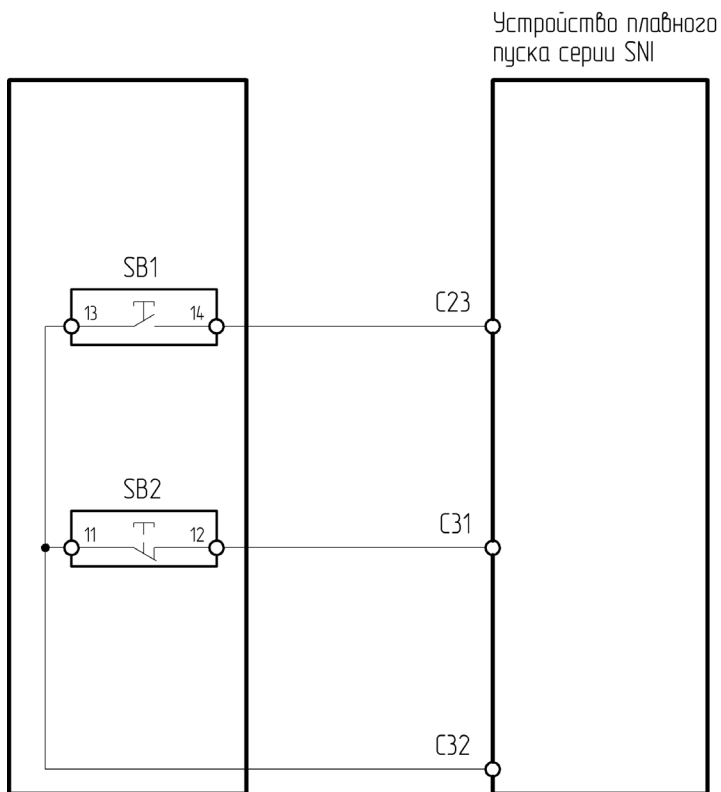

Рисунок 4.3.5 – Схема подключения ПУ-2-030 к преобразователю частоты серии VCI

Таблица 4.3.5 – Настройка ПЧ серии VCI при подключении ПУ-2-030

Функциональный код	Название функции	Значение	Описание
P0-02	Источник команд пуска/останова	1	Терминал (клеммы управления)
P4-00	Функция клеммы DI1	1	Пуск
P4-01	Функция клеммы DI2	3	Стоп
P4-11	Режимы управления с клемм	2	Трёхпроводной режим 1

4.3.6 Подключение к ПЧ серии SDI

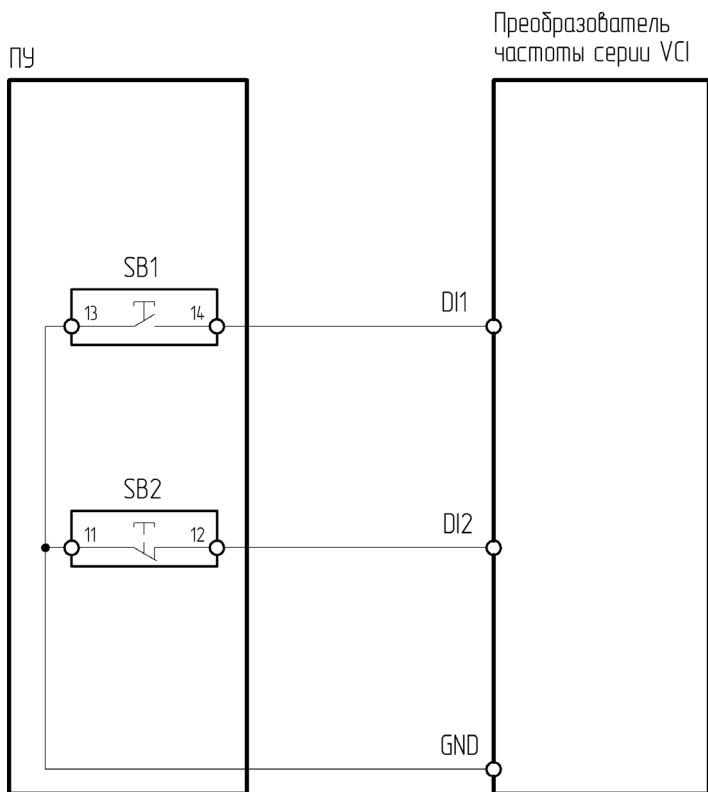

Рисунок 4.3.6 – Схема подключения ПУ-2-030 к преобразователю частоты серии SDI

Таблица 4.3.6 – Настройка ПЧ серии SDI при подключении ПУ-2-030

Функциональный код	Название функции	Значение	Описание
Sd0.01	Источник команд пуска/останова	1	Терминал (клеммы управления)
Sd4.01	Функция клеммы S1	1	Пуск
Sd4.02	Функция клеммы S2	3	Стоп
Sd4.10	Режимы управления с клемм	2	Трёхпроводной режим 1

4.3.7 Подключение к ПЧ серии NCI

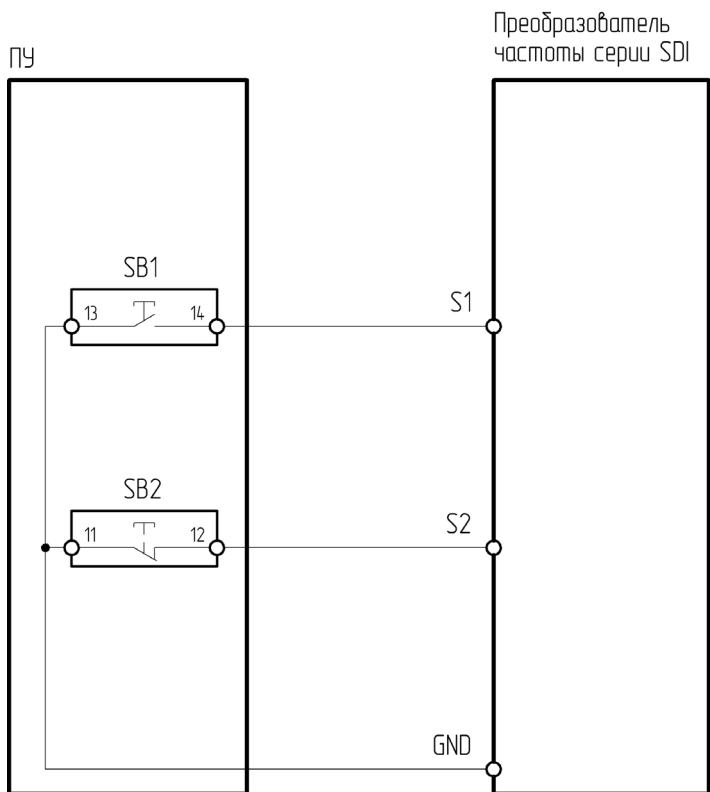

Рисунок 4.3.7 – Схема подключения ПУ-2-030 к преобразователю частоты серии NCI

Таблица 4.3.7 – Настройка ПЧ серии NCI при подключении ПУ-2-030

Функциональный код	Название функции	Значение	Описание
P0-04	Источник команд пуска/останова	1	Терминал (клеммы управления)
P5-00	Функция клеммы S1	1	Пуск
P5-01	Функция клеммы S2	3	Трёхпроводный режим управления (стоп)
P5-11	Режимы управления с клемм	2	Трёхпроводной режим 1

4.3.8 Подключение к ПЧ серии LCI/LCI(S)

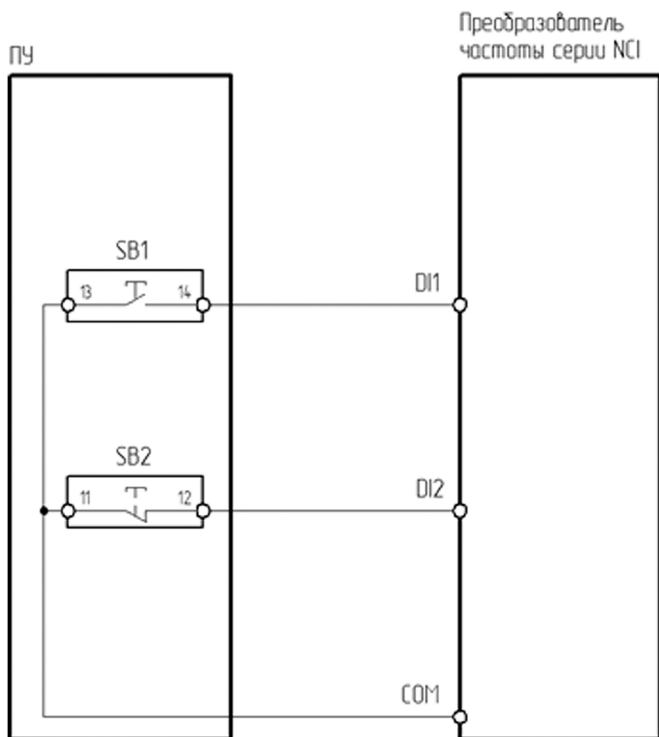

Рисунок 4.3.8 – Схема подключения ПУ-2-030 к преобразователю частоты серии LCI/LCI(S)

Таблица 4.3.8 – Настройка ПЧ серии LCI/LCI(S) при подключении ПУ-2-030

Функциональный код	Название функции	Значение	Описание
F00.01	Источник команд пуска/останова	1	Терминал (клеммы управления)
F06.00	Функция клеммы S1	1	Пуск
F06.01	Функция клеммы S2	3	Стоп
F06.13	Режимы управления с клемм	2	Трёхпроводной режим 1

4.3.9 Подключение к ПЧ серии MCI

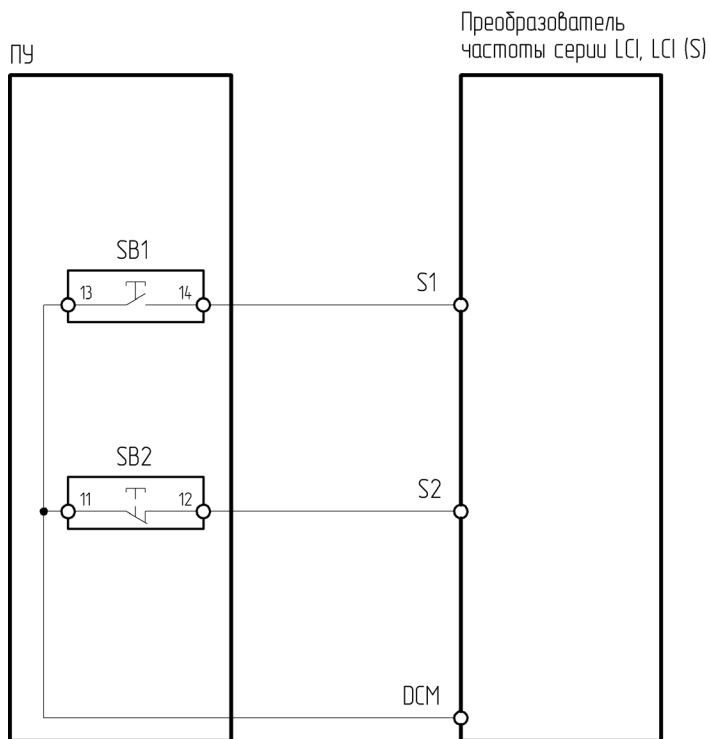

Рисунок 4.3.9 – Схема подключения ПУ-2-030 к преобразователю частоты серии MCI

Таблица 4.3.9 Настройка ПЧ серии MCI при подключении ПУ-2-030

Функциональный код	Название функции	Значение	Описание
P0.0.03	Вариант работы в режиме управления	1	Режим терминала (клеммы управления)
P2.0.01	Функция клеммы DI2	1	Вращение вперед
P2.0.02	Функция клеммы DI3	3	Стоп (трехпроводной режим управления)
P2.0.11	Режим запуска с внешнего терминала	2	Трёхпроводной режим 1

4.3.10 Подключение к ПЧ серии FCI

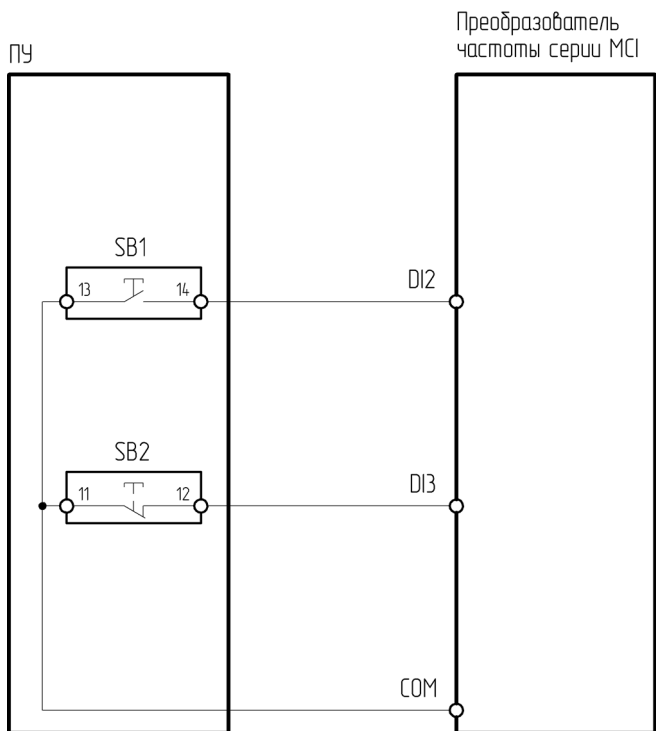

Рисунок 4.3.10 – Схема подключения ПУ-2-030 к преобразователю частоты серии FCI

Таблица 4.3.10 – Настройка ПЧ серии FCI при подключении ПУ-2-030

Функциональный код	Название функции	Значение	Описание
P0.0.03	Вариант работы в режиме управления	1	Режим терминала (клеммы управления)
P2.0.00	Функция клеммы DI1	1	Вращение вперед
P2.0.01	Функция клеммы DI2	3	Стоп (трехпроводной режим управления)
P2.0.11	Режим запуска с внешнего терминала	2	Трёхпроводной режим 1

4.3.11 Подключение к ПЧ серии INPRIME

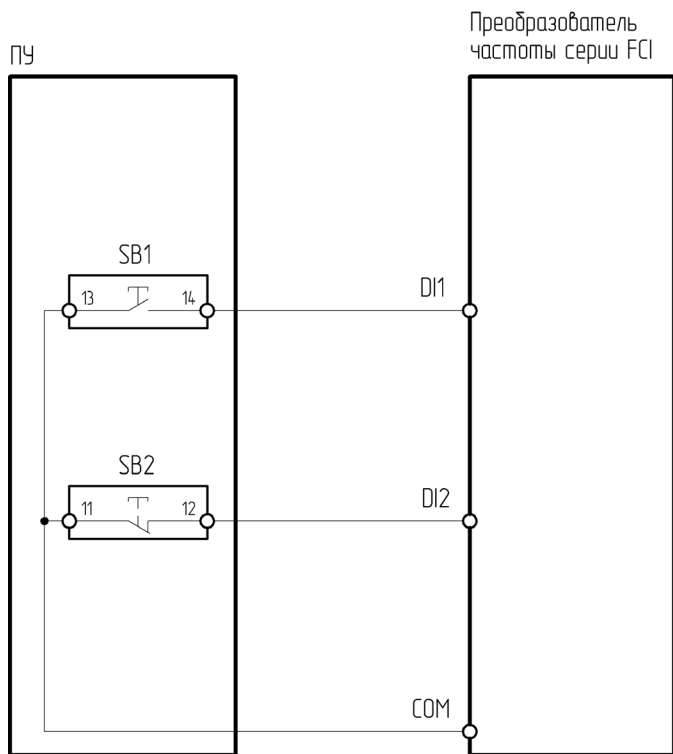

Рисунок 4.3.11 – Схема подключения ПУ-2-030 к преобразователю частоты серии INPRIME

Таблица 4.3.11 – Настройка ПЧ серии INPRIME при подключении ПУ-2-030

Функциональный код	Название функции	Значение	Описание
P10.01	Режим клемм управления	2	Трехпроводное управление 1
P10.02	Канал управления пуском/ остановом	1	Клеммы управления
P30.00	Функция клеммы DI1	7	Клеммное управление (вперед)
P30.01	Функция клеммы DI2	9	Клеммное управление (трехпроводное)

4.3.12 Подключение к ПЧ серии INPRIME MX

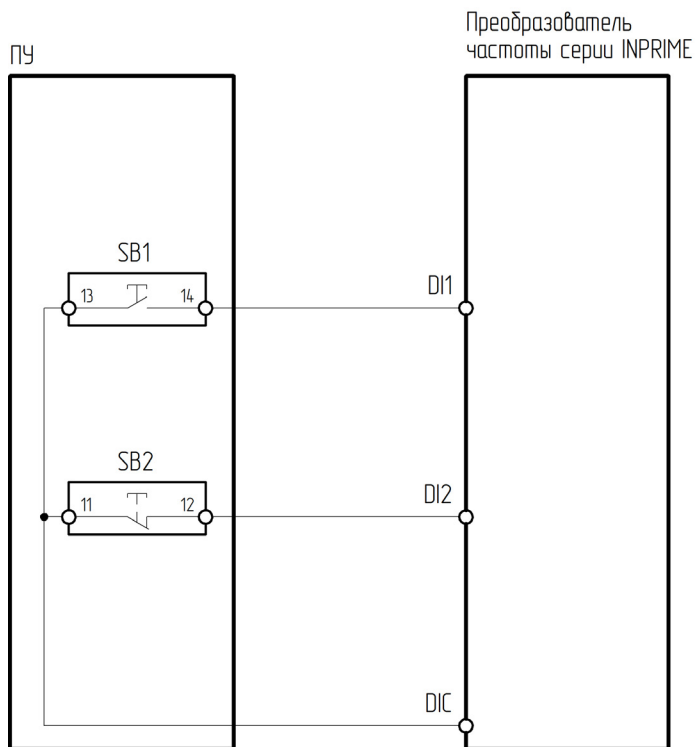

Рисунок 4.3.12 – Схема подключения ПУ-2-030 к преобразователю частоты серии INPRIME MX

Таблица 4.3.12 – Настройка ПЧ серии INPRIME MX при подключении ПУ-2-030

Функциональный код	Название функции	Значение	Описание
P0-04	Источник команд пуска/останова	1	Терминал (клеммы управления)
P5-00	Функция клеммы DI1	1	Пуск
P5-01	Функция клеммы DI2	3	Трёхпроводный режим управления (стоп)
P5-11	Режимы управления клемм	2	Трёхпроводной режим 1

4.4 ПУ-2-071

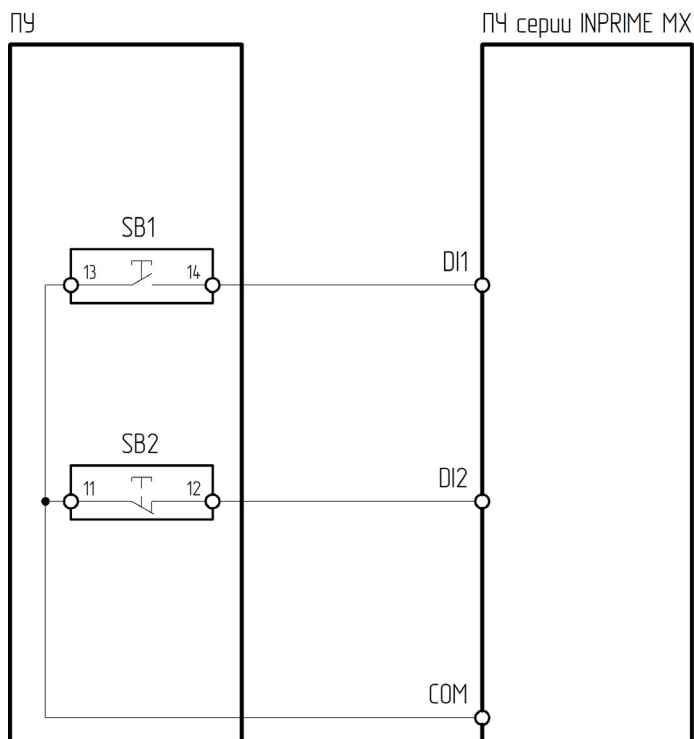
ПУ-2-071 – пульт управления, оснащённый потенциометром и аварийной кнопкой-грибком. Предназначен для изменения опорного сигнала частоты, а также для осуществления аварийного останова электродвигателя.

Потенциометр имеет 2 контакта питания: Z1, Z2 и управляющий контакт ↑.

Z1 – подключается к источнику питания 10 В DC;

Z2 – подключается к минусу источника питания;

↑ – подключается к аналоговому входу преобразователя частоты.

Аварийная кнопка-грибок имеет 2 контакта:

12 – подключается к клемме цифрового входа;

11 – подключается к общей клемме цифровых входов.



Рисунок 4.4 – Внешний вид ПУ-2-071

4.4.1 Подключение к ПЧ серии VCI

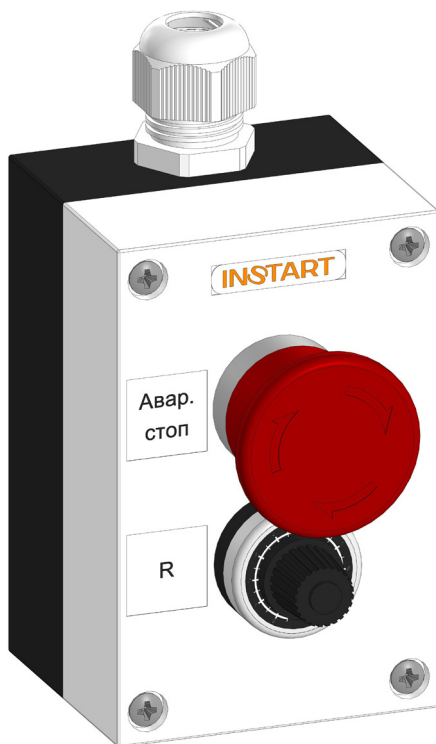

Рисунок 4.4.1 – Схема подключения ПУ-2-071 к преобразователю частоты серии VCI

Таблица 4.4.1 – Настройка ПЧ серии VCI при подключении ПУ-2-071

Функциональный код	Название функции	Значение	Описание
P0-03	Источник задания частоты А	2	Задание частоты с аналогового входа AI1
P4-03	Функция клеммы DI4	33	Вход внешней ошибки (нормально замкнутый)

4.4.2 Подключение к ПЧ серии SDI

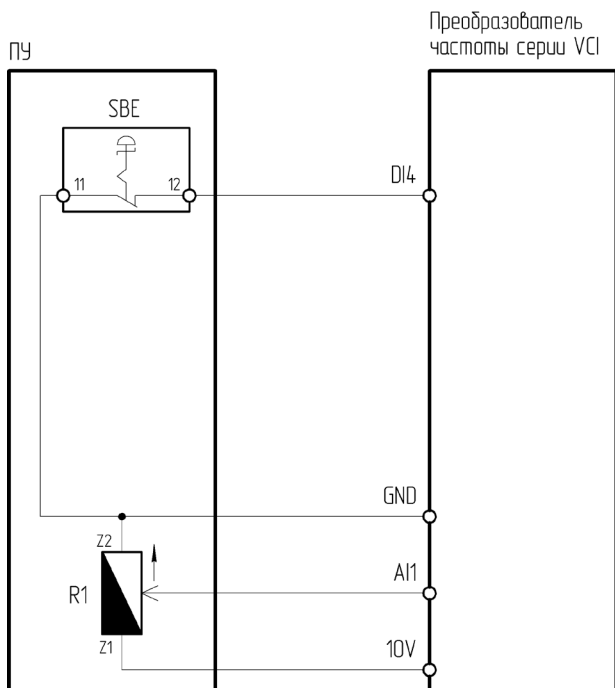

Рисунок 4.4.2 – Схема подключения ПУ-2-071 к преобразователю частоты серии SDI

Таблица 4.4.2 – Настройка ПЧ серии SDI при подключении ПУ-2-071

Функциональный код	Название функции	Значение	Описание
Sd0.06	Источник задания частоты А	2	Задание частоты с аналогового входа А11
Sd4.04	Функция клеммы S4	9	Пользовательская ошибка
Sd4.07	Выбор полярности входных клемм	8	Изменение логики работы клеммы S4

4.4.3 Подключение к ПЧ серии NCI

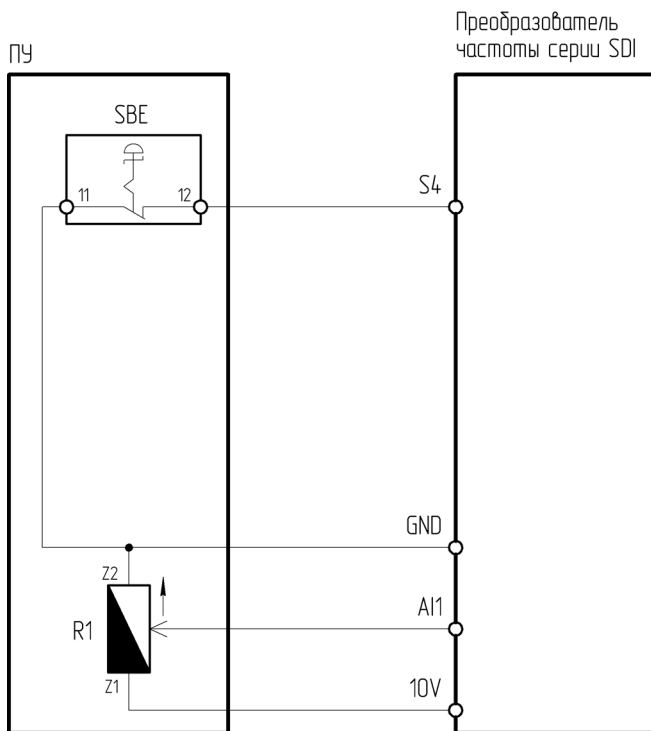

Рисунок 4.4.3 – Схема подключения ПУ-2-071 к преобразователю частоты серии NCI

Таблица 4.4.3 – Настройка ПЧ серии NCI при подключении ПУ-2-071

Функциональный код	Название функции	Значение	Описание
P0-06	Источник задания частоты А	2	Задание частоты с аналогового входа AI1
P5-03	Функция клеммы DI4	45	Аварийный останов

4.4.4 Подключение к ПЧ серии LCI/LCI(S)

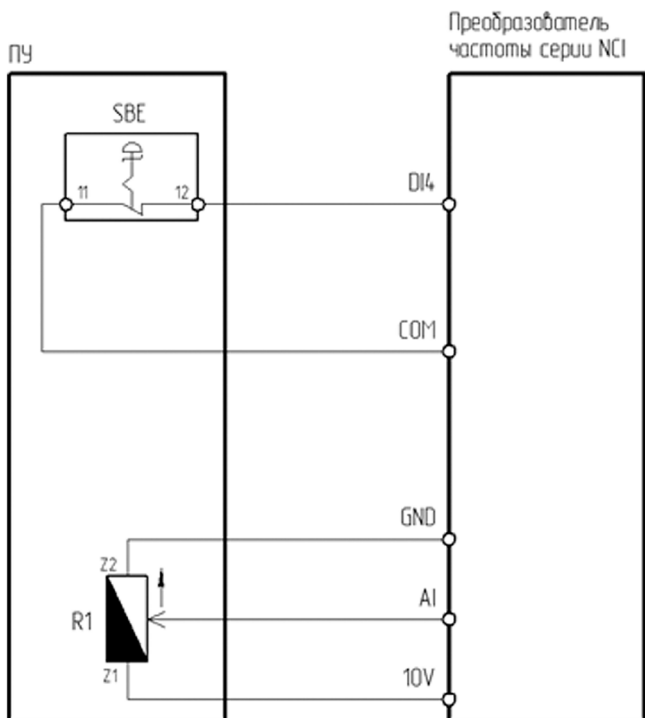

Рисунок 4.4.4 – Схема подключения ПУ-2-071 к преобразователю частоты серии LCI/LCI(S)

Таблица 4.4.4 – Настройка ПЧ серии LCI/LCI(S) при подключении ПУ-2-071

Функциональный код	Название функции	Значение	Описание
F00.06	Источник задания частоты А	2	Задание частоты с аналогового входа AI1
F06.03	Функция клеммы S4	33	Вход внешней ошибки (нормально-замкнутый)

4.4.5 Подключение к ПЧ серии МСІ

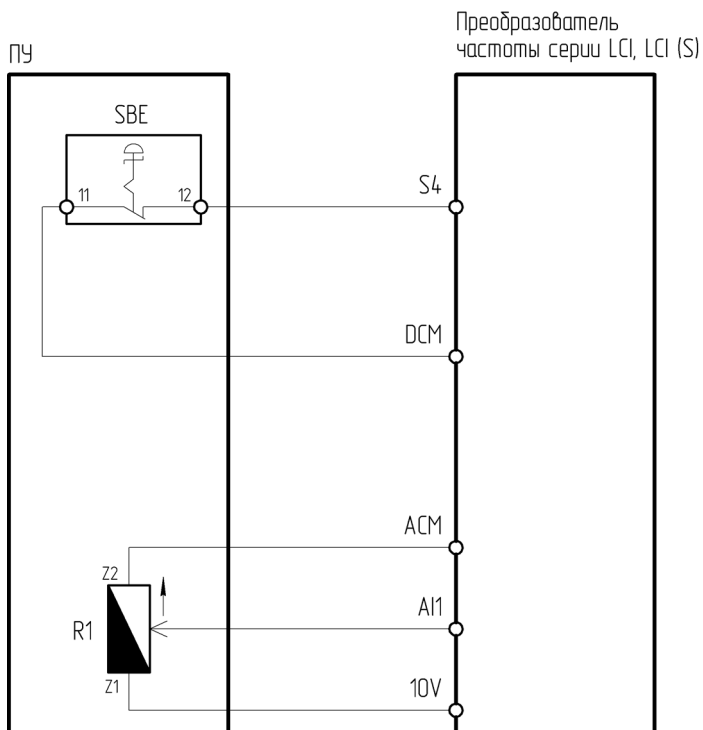

Рисунок 4.4.5 – Схема подключения ПУ-2-071 к преобразователю частоты серии МСІ

Таблица 4.4.5 – Настройка ПЧ серии МСІ при подключении ПУ-2-071

Функциональный код	Название функции	Значение	Описание
P0.0.04	Вариант источника частоты А	3	Задание частоты с аналогового входа VF1
P2.0.04	Функция клеммы DI5	35	Нормально замкнутый вход сигнала отказа

4.4.6 Подключение к ПЧ серии FCI

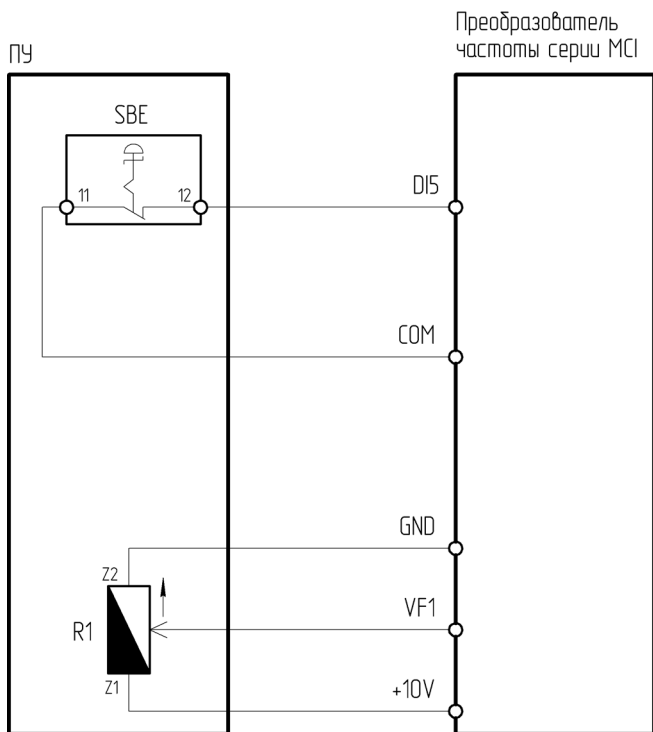

Рисунок 4.4.6 – Схема подключения ПУ-2-071 к преобразователю частоты серии FCI

Таблица 4.4.6 – Настройка ПЧ серии FCI при подключении ПУ-2-071

Функциональный код	Название функции	Значение	Описание
P0.0.04	Вариант источника частоты А	3	Задание частоты с аналогового входа VF1
P2.0.03	Функция клеммы DI4	35	Нормально замкнутый вход сигнала отказа
P2.0.29	Выбор функции реле T1	1	Преобразователь частоты в рабочем режиме

4.4.7 Подключение к ПЧ серии INPRIME

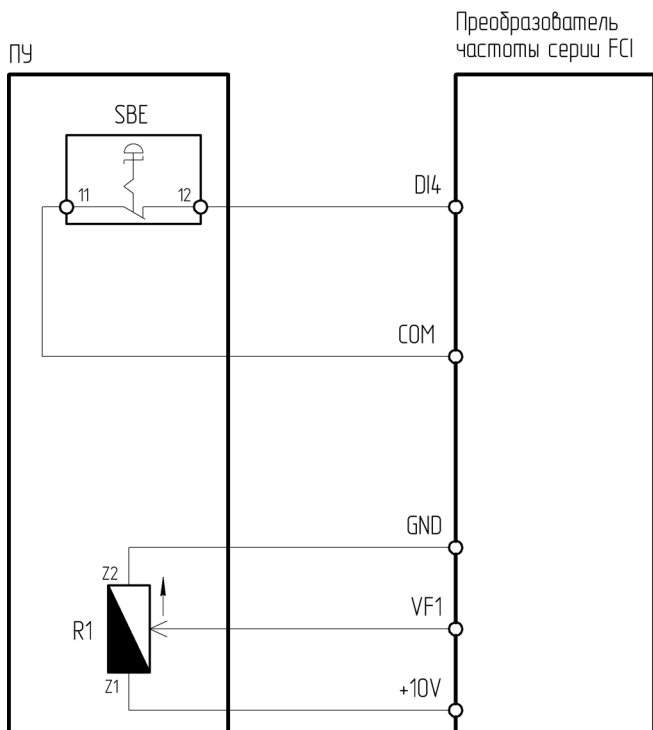

Рисунок 4.4.7 – Схема подключения ПУ-2-071 к преобразователю частоты серии INPRIME

Таблица 4.4.7 – Настройка ПЧ серии INPRIME при подключении ПУ-2-071

Функциональный код	Название функции	Значение	Описание
P10.03	Канал 1 задания частоты	3	Задание частоты с аналогового входа AI1
P30.03	Функция клеммы DI4	114	Внешний сигнал ошибки (нормально замкнутый)

4.4.8 Подключение к ПЧ серии INPRIME MX

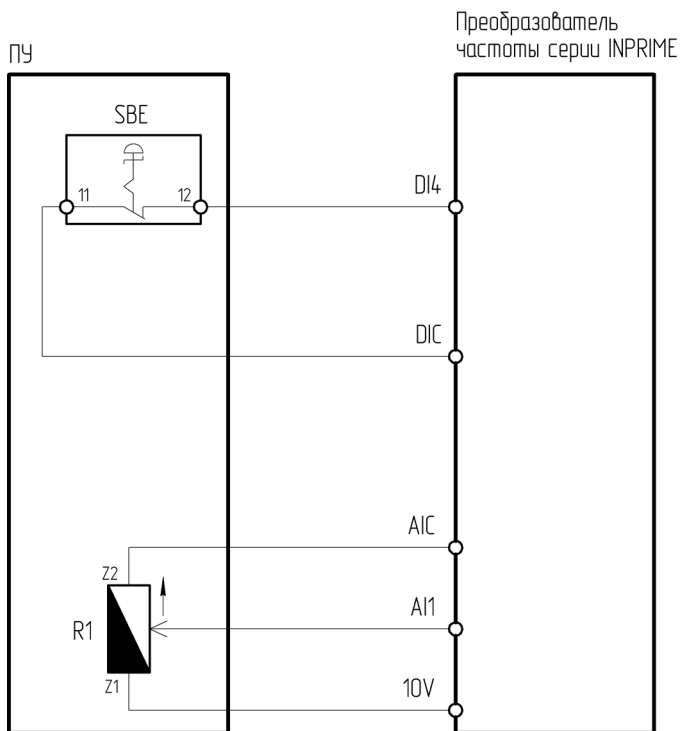

Рисунок 4.4.8 – Схема подключения ПУ-2-071 к преобразователю частоты серии INPRIME MX

Таблица 4.4.8 – Настройка ПЧ серии INPRIME MX при подключении ПУ-2-071

Функциональный код	Название функции	Значение	Описание
P0-06	Источник задания частоты A	2	Задание частоты с аналогового входа A1
P5-03	Функция клеммы DI4	45	Аварийный останов

4.5 ПУ-2-101/401

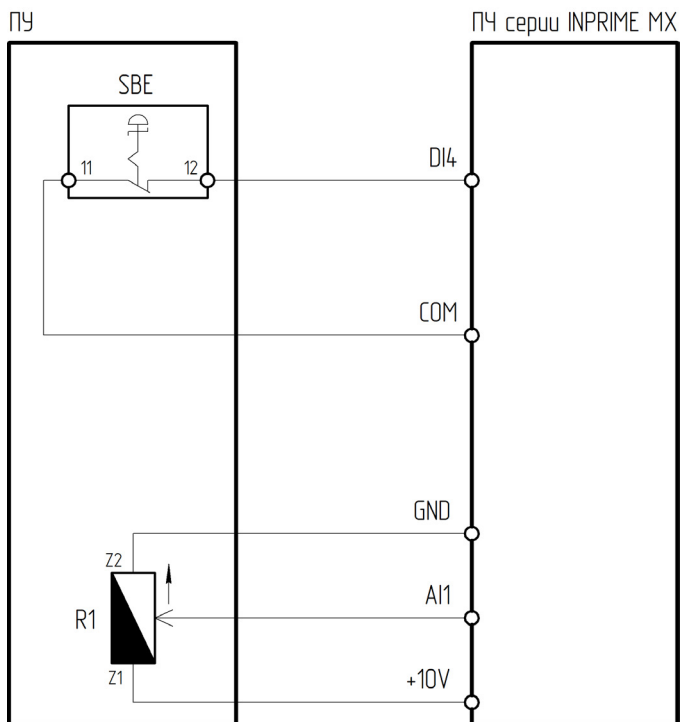
ПУ-2-101, ПУ-2-401 – пульт управления с потенциометром и встроенной лампой 24 В:

ПУ-2-101 – зеленая лампа,

ПУ-2-401 – красная лампа.

Предназначен для изменения опорного сигнала частоты, а также индикации состояния ПЧ. Включение индикации осуществляется посредством изменения состояния многофункционального релейного выхода ПЧ.

Лампа 24 В имеет 2 равнозначных контакта:

«+» – клемма нормально открытого контакта многофункционального реле;

«-» – общая клемма цифровых входов;

Питание 24 В подаётся на общую клемму многофункционального реле.

Потенциометр имеет 2 контакта питания: Z1, Z2 и управляющий контакт ↑.

Z1 – подключается к источнику питания 10 В DC;

Z2 – подключается к минусу источника питания;

↑ – подключается к аналоговому входу преобразователя частоты.



Рисунок 4.5 – Внешний вид ПУ-2-101, ПУ-2-401

4.5.1 Подключение к ПЧ серии VCI

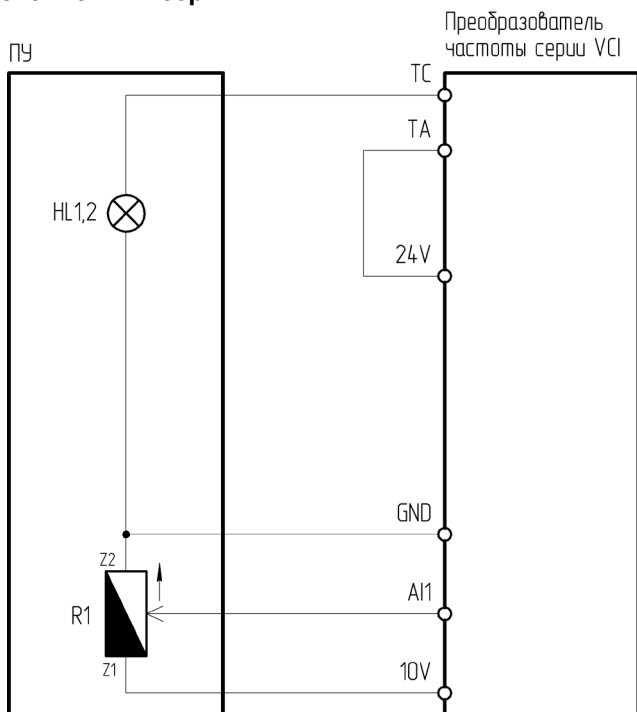

HL1 – лампа зеленая; HL2 – лампа красная

Рисунок 4.5.1 – Схема подключения ПУ-2-101/401 к преобразователю частоты серии VCI

Таблица 4.5.1 – Настройка ПЧ серии VCI при подключении ПУ-2-101/401

Функциональный код	Название функции	Значение	Описание
P0-03	Источник задания частоты А	2	Задание частоты с аналогового входа AI1
P5-02	Функция выходного реле T/A-T/B-T/C	1: работа	Для ПУ-2-101
		2: авария	Для ПУ-2-401

4.5.2 Подключение к ПЧ серии NCI



Рисунок 4.5.2 – Схема подключения ПУ-2-101/401 к преобразователю частоты серии NCI

Таблица 4.5.2 – Настройка ПЧ серии NCI при подключении ПУ-2-101/401

Функциональный код	Название функции	Значение	Описание
P0-06	Источник задания частоты А	2	Задание частоты с аналогового входа AI1
P6-00	Функция выходного реле Т/А-Т/В-Т/С	1: работа	Для ПУ-2-101
		2: авария	Для ПУ-2-401

4.5.3 Подключение к ПЧ серии LCI/LCI(S)

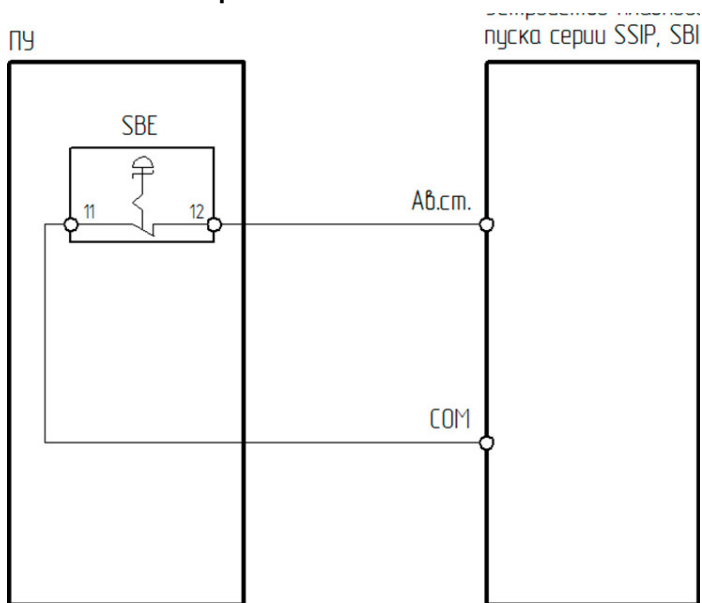
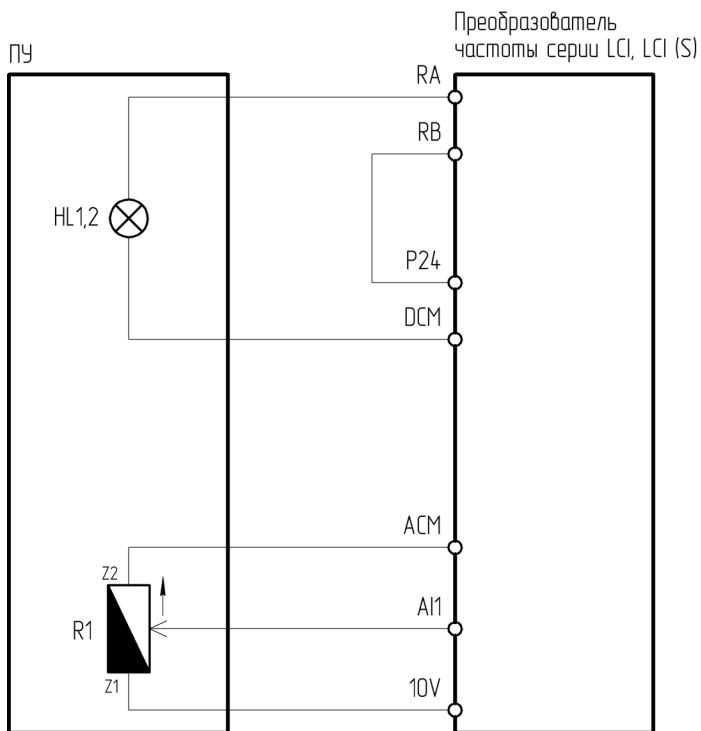

HL1 – лампа зеленая; HL2 – лампа красная

Рисунок 4.5.3 – Схема подключения ПУ-2-101, ПУ-2-401 к преобразователю частоты серии LCI/LCI(S)

Таблица 4.5.3 – Настройка ПЧ серии LCI/LCI(S) при подключении ПУ-2-101, ПУ-2-401

Функциональный код	Название функции	Значение	Описание
F00.06	Источник задания частоты А	2	Задание частоты с аналогового входа А1
F07.03	Выбор функции релейного выхода R	18: работа ПЧ	Для ПУ-2-101
		3: авария	Для ПУ-2-401

4.5.4 Подключение к ПЧ серии MCI/FCI

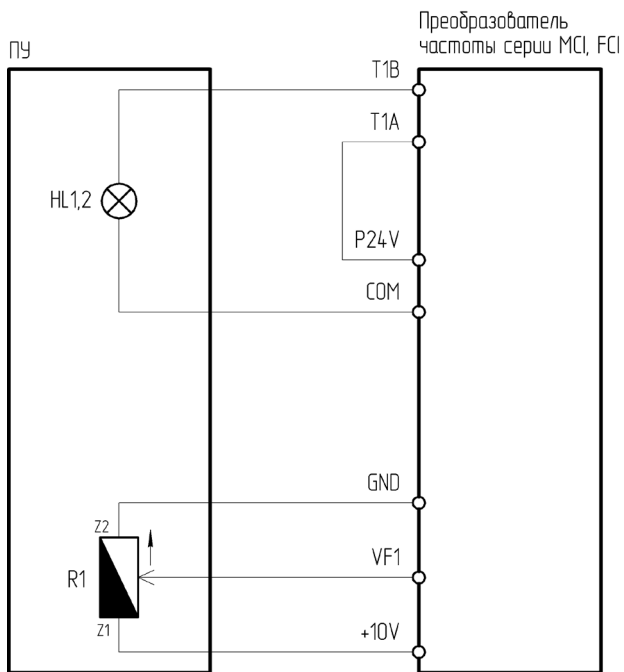

HL1 – лампа зеленая, HL2 – лампа красная

Рисунок 4.5.4 – Схема подключения ПУ-2-101, ПУ-2-401 к преобразователю частоты серии MCI/FCI

Таблица 4.5.4 – Настройка ПЧ серии MCI/FCI при подключении ПУ-2-101, ПУ-2-401

Функциональный код	Название функции	Значение	Описание
P0.0.04	Вариант источника частоты А	3	Задание частоты с аналогового входа VF1
P2.0.29	Выбор функции реле T1	1: преобразователь частоты в рабочем режиме	Для ПУ-2-101
		2: ошибка	Для ПУ-2-401

4.5.5 Подключение к ПЧ серии INPRIME

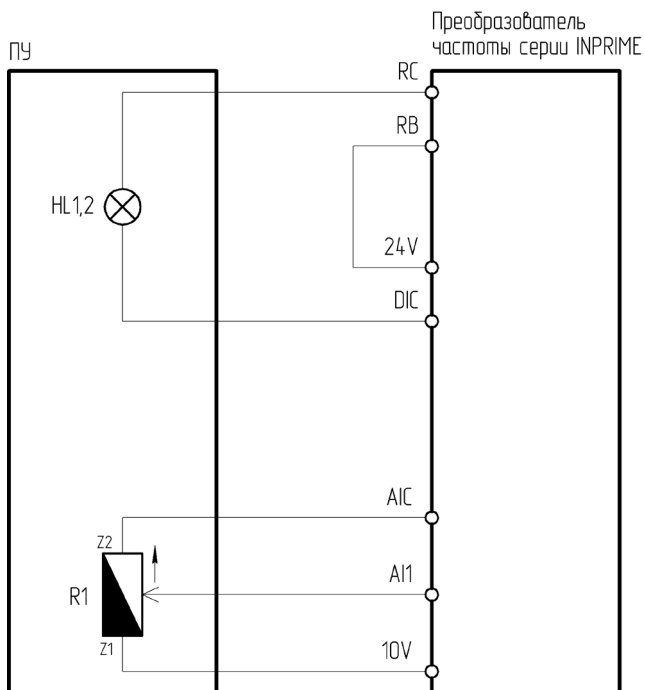

HL1 – лампа зеленая; HL2 – лампа красная

Рисунок 4.5.5 – Схема подключения ПУ-2-101, ПУ-2-401 к преобразователю частоты серии INPRIME

Таблица 4.5.5 – Настройка ПЧ серии INPRIME при подключении ПУ-2-101, ПУ-2-401

Функциональный код	Название функции	Значение	Описание
P10.03	Канал 1 задания частоты	3	Задание частоты с аналогового входа AI1
P31.00	Функция реле R	3: в работе	Для ПУ-2-101
		2: авария ПЧ	Для ПУ-2-401

4.5.6 Подключение к ПЧ серии INPRIME MX

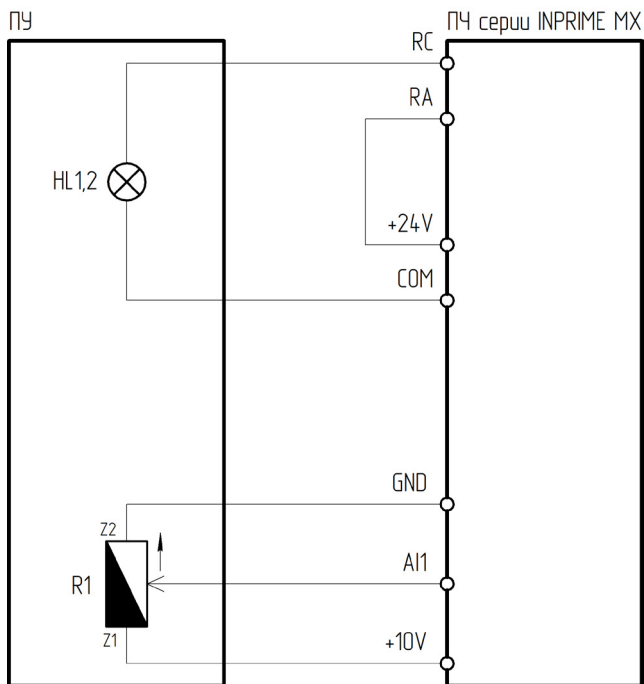

HL1 – лампа зеленая, HL2 – лампа красная

Рисунок 4.5.6 – Схема подключения ПУ-2-101, ПУ-2-401 к преобразователю частоты серии INPRIME MX

Таблица 4.5.6 – Настройка ПЧ серии INPRIME MX при подключении ПУ-2-101, ПУ-2-401

Функциональный код	Название функции	Значение	Описание
P0-06	Источник задания частоты А	2	Задание частоты с аналогового входа AI1
P6-01	Функция выходного реле RA-RB-RC	1: Работа	Для ПУ-2-101
		2: Авария	Для ПУ-2-401

4.6 ПУ-2-110, ПУ-2-410

ПУ-2-110, ПУ-2-410 – пульт управления, оснащённый двухпозиционным переключателем и встроенной лампой 24 В:

ПУ-2-110 – зеленая лампа,

ПУ-2-410 – красная лампа.

Предназначен для управления пуском, остановом и для индикации состояния ПЧ или УПП. Включение индикации осуществляется посредством изменения состояния многофункционального релейного выхода ПЧ или УПП.

Лампа 24 В имеет 2 равнозначных контакта:

«+» – клемма нормально открытого контакта многофункционального реле;

«-» – общая клемма цифровых входов;

Питание 24 В подаётся на общую клемму многофункционального реле.

Двухпозиционный переключатель имеет 2 контакта:

14 – подключается к клемме цифрового входа;

13 – подключается к общей клемме цифровых входов.



Рисунок 4.6 – Внешний вид ПУ-2-110, ПУ-2-410

4.6.1 Подключение к УПП серии SBIM (только модели от 18,5 кВт)

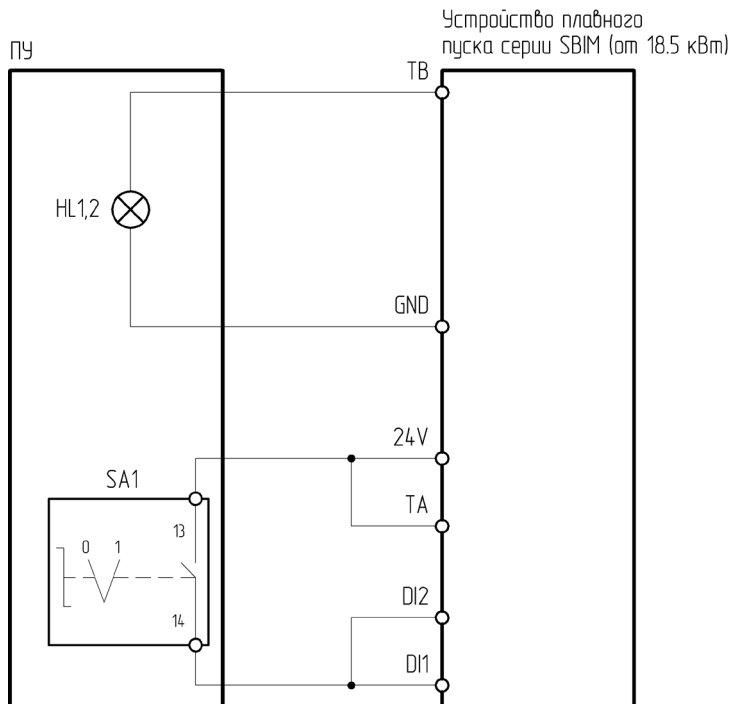

HL1 – лампа зеленая, HL2 – лампа красная

Рисунок 4.6.1 – Схема подключения ПУ-2-110, ПУ-2-410 к устройству плавного пуска серии SBIM (мощностью от 18,5 кВт)

Таблица 4.6.1 – Настройка УПП серии SBIM при подключении ПУ-2-110, ПУ-2-410

Функциональный код	Название функции	Значение	Описание
F02	Режим управления	2	Управление с клемм
F08	Функция выходного реле 1	5: работа	Для ПУ-2-110
		7: ошибка	Для ПУ-2-410

4.6.2 Подключение к УПП серии SNI



Рисунок 4.6.2а – Схема подключения ПУ-2-110 к устройству плавного пуска серии SNI



Рисунок 4.6.26 – Схема подключения ПУ-2-410 к устройству плавного пуска серии SNI

С помощью кнопки «Локал./Дист.» на панели управления переключить управление с «Местного» (управление кнопками панели управления) на «Дистанционное» (внешними сигналами, подключенными к внешним клеммам управления). Индикация «Локально» сообщает оператору о том, какой тип управления включен в данный момент. В случае, когда УПП управляется удаленно, данный индикатор не горит.

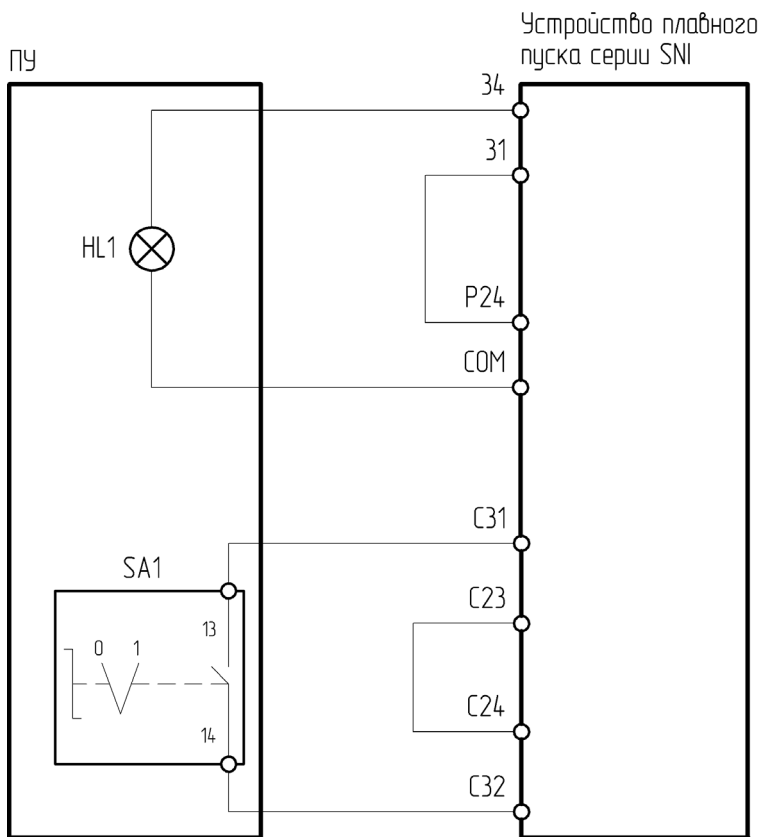
По умолчанию для реле В (клеммы 31, 34) установлено значение «Работа», для реле С (клеммы 41, 44) – «Ошибка», специальной настройки не требуется.

4.6.3 Подключение к ПЧ серии VCI

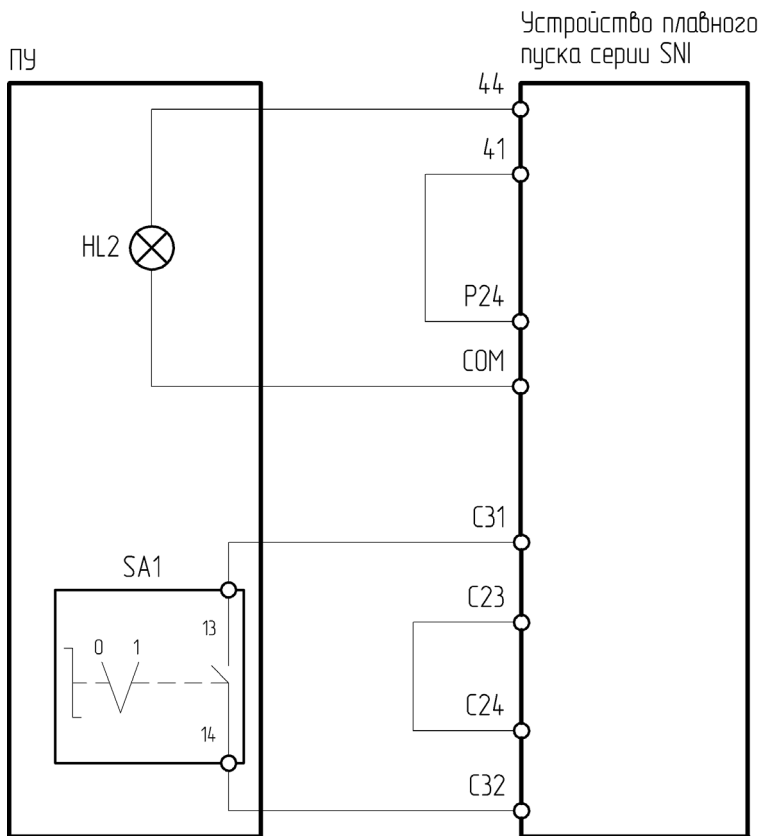
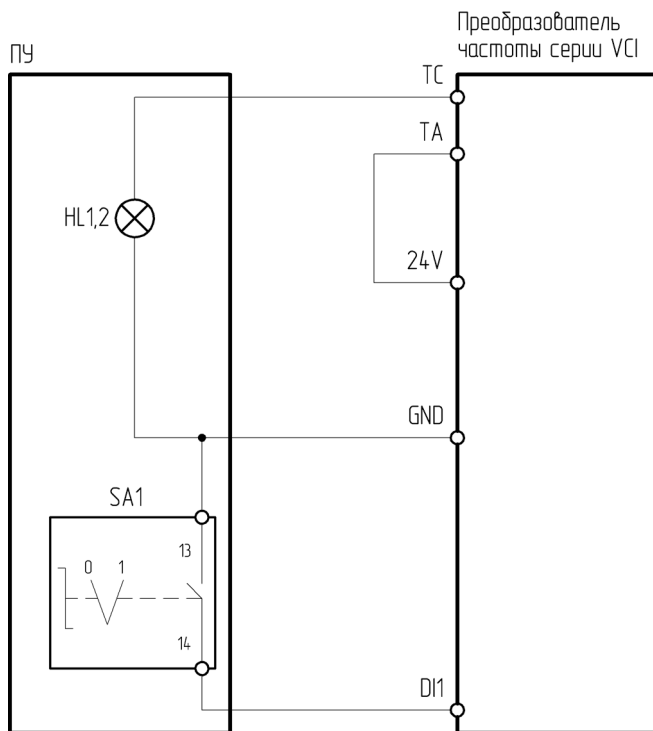

HL1 – лампа зеленая; HL2 – лампа красная

Рисунок 4.6.3 – Схема подключения ПУ-2-110, ПУ-2-410 к преобразователю частоты серии VCI

Таблица 4.6.3 – Настройка ПЧ серии VCI при подключении ПУ-2-110, ПУ-2-410

Функциональный код	Название функции	Значение	Описание
P0-02	Источник команд пуска/останова	1	Терминал (клеммы управления)
P4-00	Функция клеммы DI1	1	Пуск
P5-02	Функция выходного реле T/A-T/B-T/C	1: работа	Для ПУ-2-110
		2: авария	Для ПУ-2-410

4.6.4 Подключение к ПЧ серии NCI

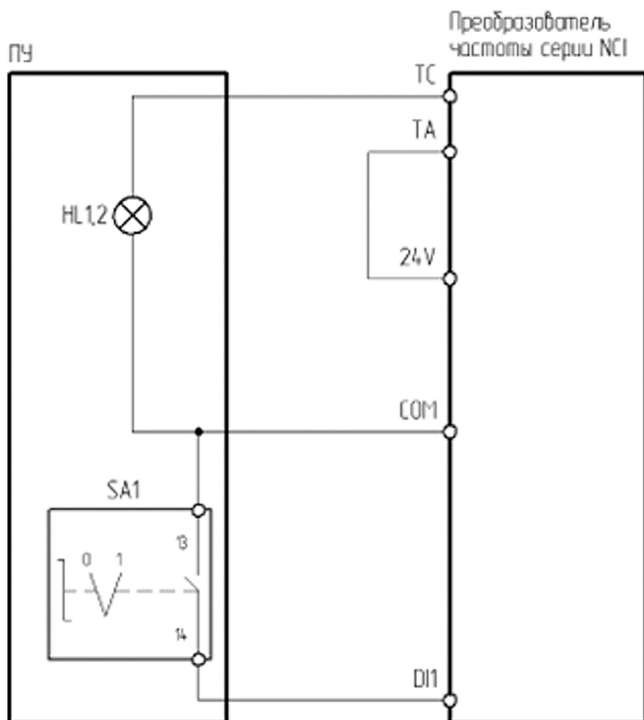

HL1 – лампа зеленая, HL2 – лампа красная

Рисунок 4.6.4 – Схема подключения ПУ-2-110, ПУ-2-410 к преобразователю частоты серии NCI

Таблица 4.6.4 – Настройка ПЧ серии NCI при подключении ПУ-2-110, ПУ-2-410

Функциональный код	Название функции	Значение	Описание
P0-04	Источник команд	1	Терминал (клеммы управления)
P5-00	Функция клеммы DI1	1	Пуск
P6-00	Функция выходного реле T/A-T/B-T/C	1: работа	Для ПУ-2-110
		2: авария	Для ПУ-2-410

4.6.5 Подключение к ПЧ серии LCI/LCI(S)

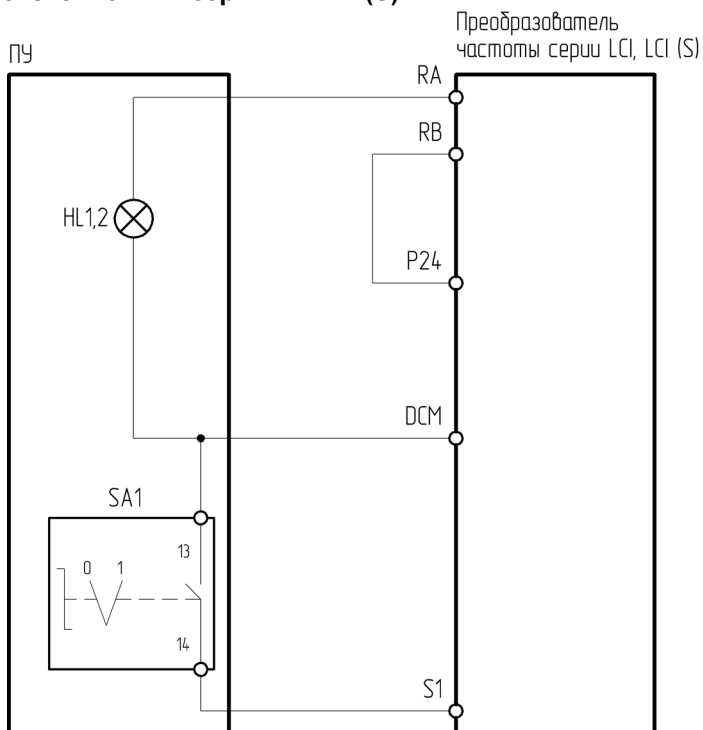

HL1 – лампа зеленая; HL2 – лампа красная

Рисунок 4.6.5 – Схема подключения ПУ-2-110, ПУ-2-410 к преобразователю частоты серии LCI/LCI(S)

Таблица 4.6.5 – Настройка ПЧ серии LCI/LCI(S) при подключении ПУ-2-110, ПУ-2-410

Функциональный код	Название функции	Значение	Описание
F00.01	Источник команд пуска/останова	1	Терминал (клеммы управления)
F06.00	Функция клеммы S1	1	Пуск
F07.03	Выбор функции релейного выхода R	18: работа ПЧ	Для ПУ-2-110
		3: авария	Для ПУ-2-410

4.6.6 Подключение к ПЧ серии MCI

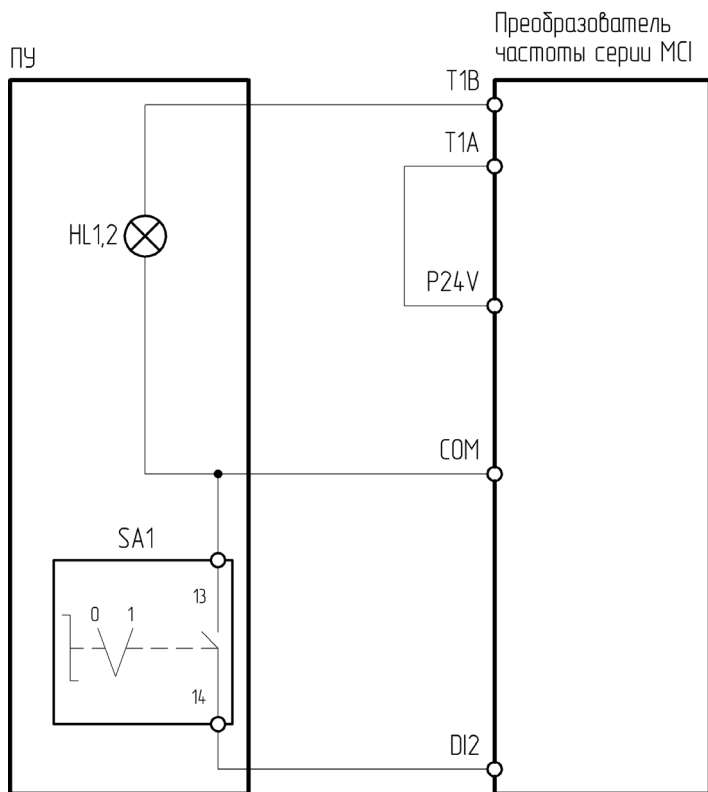

HL1 – лампа зеленая; HL2 – лампа красная

Рисунок 4.6.6 – Схема подключения ПУ-2-110, ПУ-2-410 к преобразователю частоты серии MCI

Таблица 4.6.6 – Настройка ПЧ серии MCI при подключении ПУ-2-110, ПУ-2-410

Функциональный код	Название функции	Значение	Описание
P0.0.03	Вариант работы в режиме управления	1	Режим терминала (клеммы управления)
P2.0.01	Функция клеммы DI2	1	Вращение вперед
P2.0.29	Выбор функции реле T1	1: преобразователь частоты в рабочем режиме	Для ПУ-2-110
		2: ошибка	Для ПУ-2-410

4.6.7 Подключение к ПЧ серии FCI

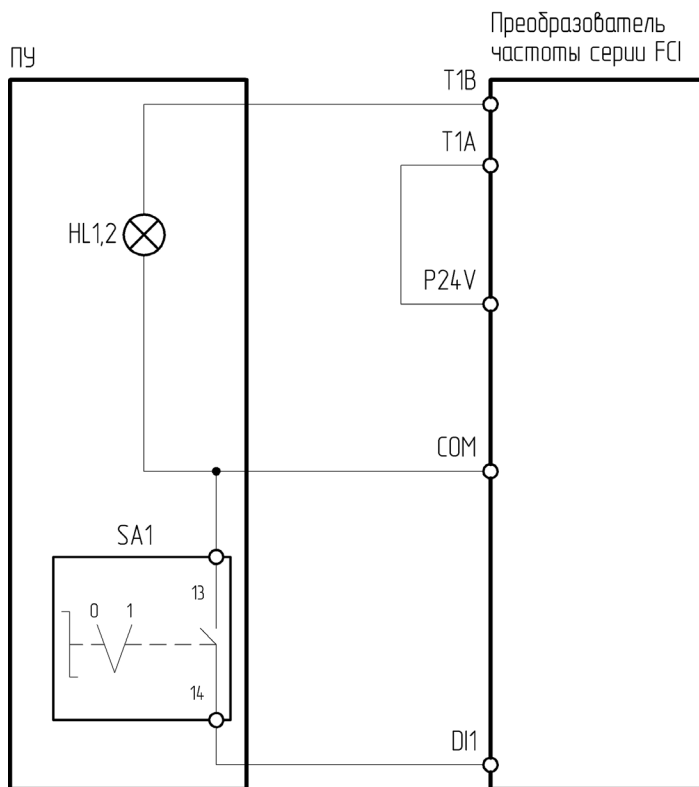

HL1 – лампа зеленая; HL2 – лампа красная

Рисунок 4.6.7 – Схема подключения ПУ-2-110, ПУ-2-410 к преобразователю частоты серии FCI

Таблица 4.6.7 – Настройка ПЧ серии FCI при подключении ПУ-2-110, ПУ-2-410

Функциональный код	Название функции	Значение	Описание
P0.0.03	Вариант работы в режиме управления	1	Режим терминала (клеммы управления)
P2.0.00	Функция клеммы DI1	1	Вращение вперед
P2.0.29	Выбор функции реле T1	1: преобразователь частоты в рабочем режиме	Для ПУ-2-110
		2: ошибка	Для ПУ-2-410

4.6.8 Подключение к ПЧ серии INPRIME

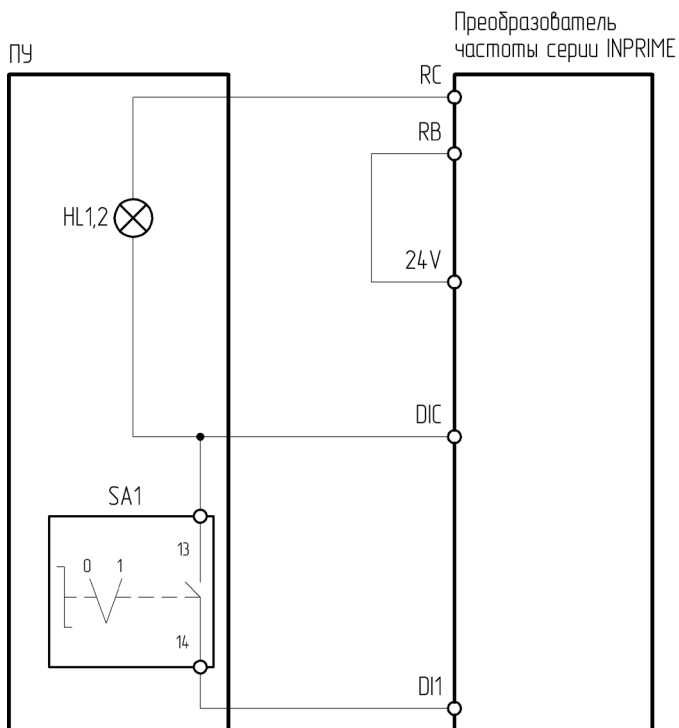

HL1 – лампа зеленая; HL2 – лампа красная

Рисунок 4.6.8 – Схема подключения ПУ-2-110, ПУ-2-410 к преобразователю частоты серии INPRIME

Таблица 4.6.8 – Настройка ПЧ серии INPRIME при подключении ПУ-2-110, ПУ-2-410

Функциональный код	Название функции	Значение	Описание
P10.02	Канал управления пуском/ остановом	1	Клеммы управления
P30.00	Функция клеммы DI1	7	Клеммное управление (вперед)
P31.00	Функция реле R	3: в работе	Для ПУ-2-110
		2: авария ПЧ	Для ПУ-2-410

4.6.9 Подключение к ПЧ серии INPRIME MX

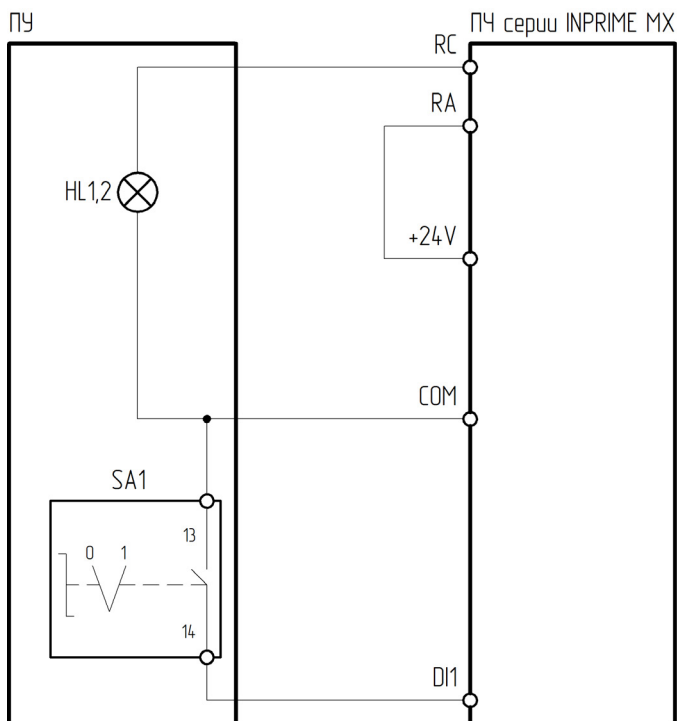

HL1 – лампа зеленая; HL2 – лампа красная

Рисунок 4.6.9 – Схема подключения ПУ-2-110, ПУ-2-410 к преобразователю частоты серии INPRIME MX

Таблица 4.6.9 – Настройка ПЧ серии INPRIME MX при подключении ПУ-2-110, ПУ-2-410

Функциональный код	Название функции	Значение	Описание
P0-04	Источник команд пуска/останова	1	Терминал (клеммы управления)
P5-00	Функция клеммы DI1	1	Пуск
P6-01	Функция выходного реле RA-RB-RC	1: Работа	Для ПУ-2-110
		2: Авария	Для ПУ-2-410

4.7 ПУ-2-120, ПУ-2-420

ПУ-2-120, ПУ-2-420 – пульт управления, оснащённый трехпозиционным переключателем и встроенной лампой 24 В:

ПУ-2-120 – зеленая лампа,

ПУ-2-420 – красная лампа.

Предназначен для управления пуском, остановом, направлением вращения и для индикации состояния ПЧ. Включение индикации осуществляется посредством изменения состояния многофункционального релейного выхода ПЧ.

Лампа 24 В имеет 2 равнозначных контакта:

«+» – клемма нормально открытого контакта многофункционального реле;

«-» – общая клемма цифровых входов;

Питание 24 В подаётся на общую клемму многофункционального реле.

Трехпозиционный переключатель имеет следующие контакты:

14, 24 – подключаются к клеммам цифрового входа;

13, 23 – подключаются к общей клемме цифровых входов.



Рисунок 4.7 – Внешний вид ПУ-2-120, ПУ-2-420

4.7.1 Подключение к ПЧ серии VCI

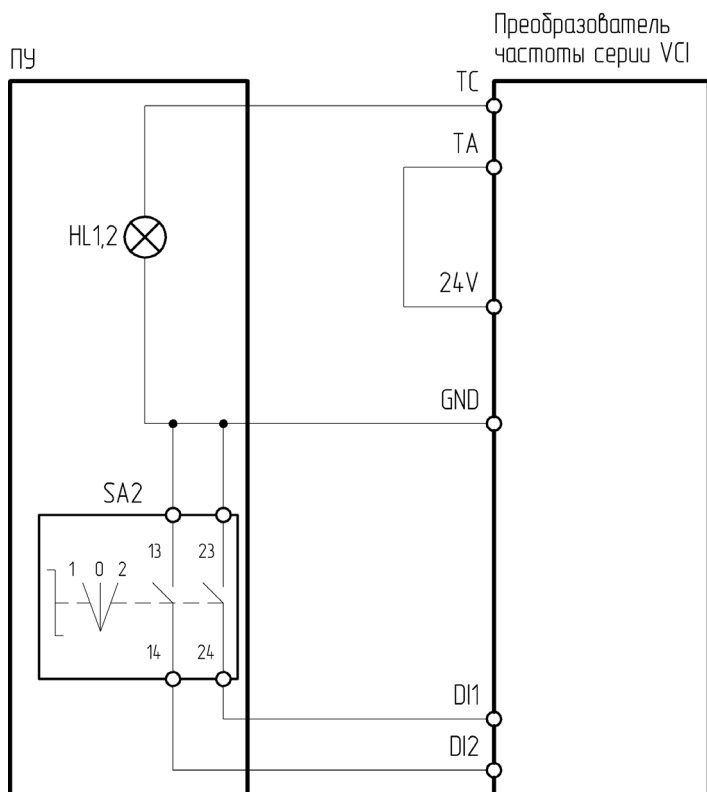

HL1 – лампа зеленая; HL2 – лампа красная

Рисунок 4.7.1 – Схема подключения ПУ-2-120, ПУ-2-420 к преобразователю частоты серии VCI

Таблица 4.7.1 – Настройка ПЧ серии VCI при подключении ПУ-2-120, ПУ-2-420

Функциональный код	Название функции	Значение	Описание
P0-02	Источник команд пуска/останова	1	Терминал (клеммы управления)
P4-00	Функция клеммы DI1	1	Пуск
P4-01	Функция клеммы DI2	2	Ревёрс
P5-02	Функция выходного реле Т/А-Т/В-Т/С	1: работа	Для ПУ-2-120
		2: авария	Для ПУ-2-420

4.7.2 Подключение к ПЧ серии NCI

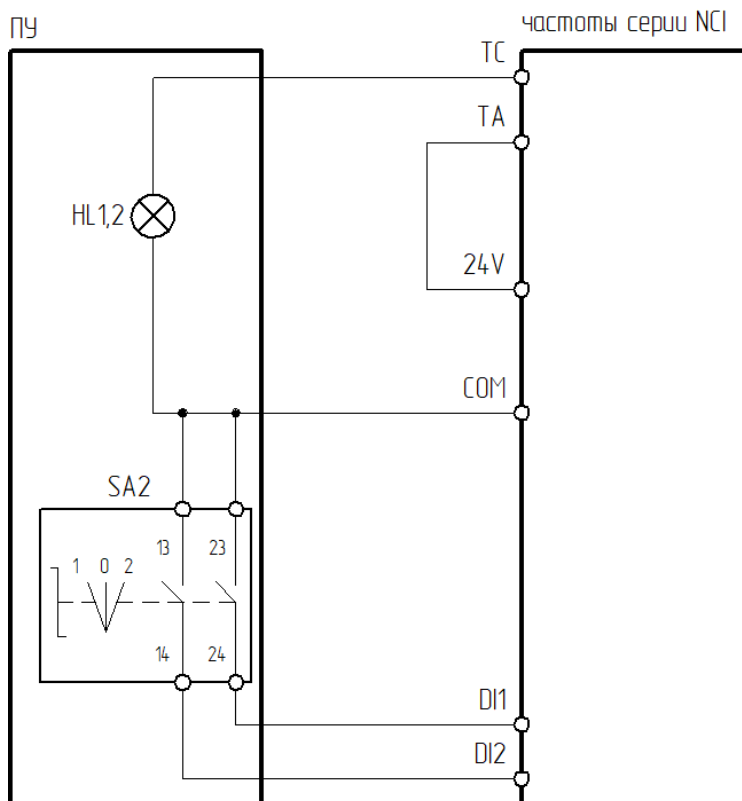

HL1 – лампа зеленая, HL2 – лампа красная

Рисунок 4.7.2 – Схема подключения ПУ-2-120, ПУ-2-420 к преобразователю частоты серии NCI

Таблица 4.7.2 – Настройка ПЧ серии NCI при подключении ПУ-2-120, ПУ-2-420

Функциональный код	Название функции	Значение	Описание
P0-04	Источник команд	1	Терминал (клеммы управления)
P5-00	Функция клеммы DI1	1	Пуск
P5-01	Функция клеммы DI2	2	Реверс
P6-00	Функция выходного реле Т/А-Т/В-Т/С	1: работа	Для ПУ-2-120
		2: авария	Для ПУ-2-420

4.7.3 Подключение к ПЧ серии LCI/LCI(S)

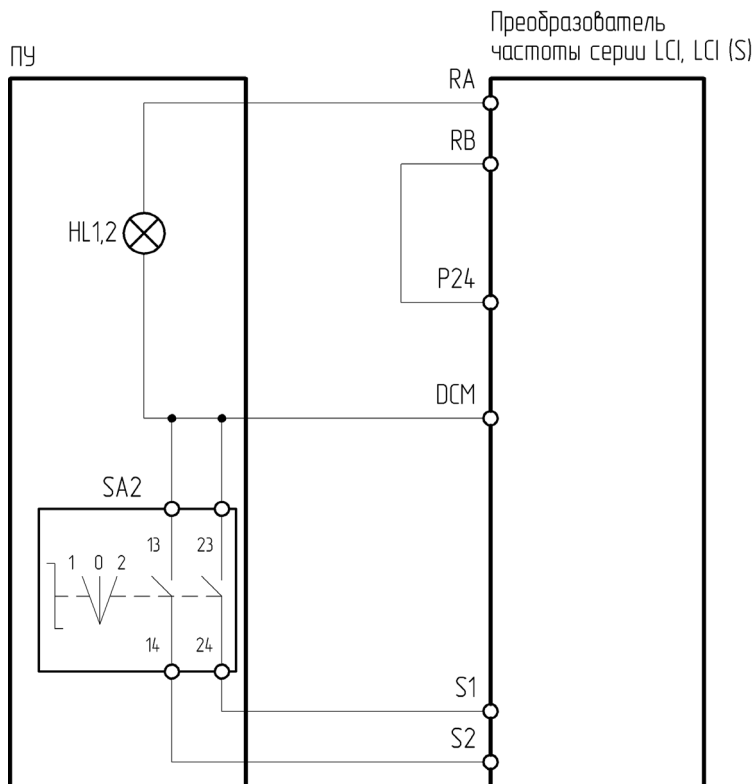

HL1 – лампа зеленая; HL2 – лампа красная

Рисунок 4.7.3 – Схема подключения ПУ-2-120, ПУ-2-420 к преобразователю частоты серии LCI/LCI(S)

Таблица 4.7.3 – Настройка ПЧ серии LCI/LCI(S) при подключении ПУ-2-120, ПУ-2-420

Функциональный код	Название функции	Значение	Описание
F00.01	Источник команд пуска/останова	1	Терминал (клеммы управления)
F06.00	Функция клеммы S1	1	Пуск
F06.01	Функция клеммы S2	2	Реверс
F07.03	Выбор функции релейного выхода R	18: работа ПЧ	Для ПУ-2-120
		3: авария	Для ПУ-2-420

4.7.4 Подключение к ПЧ серии MCI

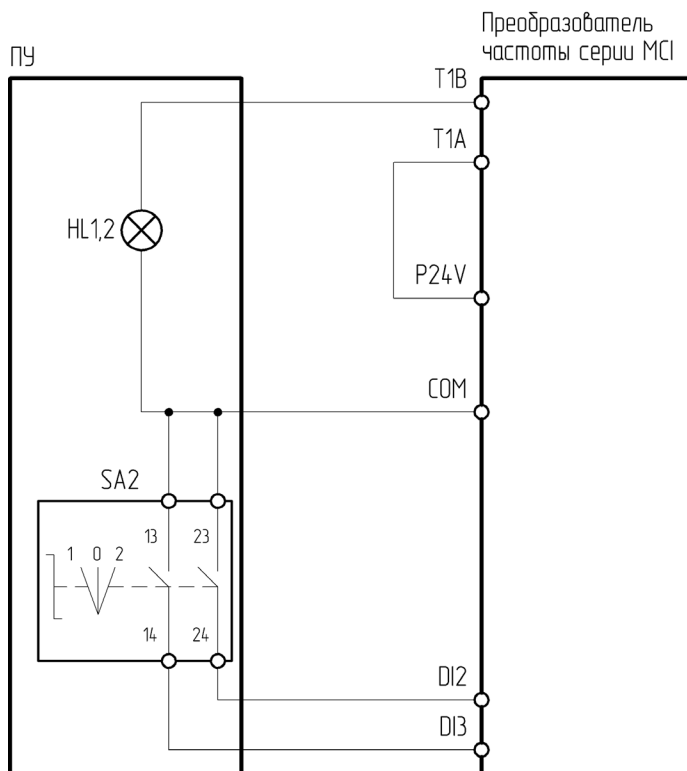

HL1 – лампа зеленая; HL2 – лампа красная

Рисунок 4.7.4 – Схема подключения ПУ-2-120, ПУ-2-420 к преобразователю частоты серии MCI

Таблица 4.7.4 – Настройка ПЧ серии MCI при подключении ПУ-2-120, ПУ-2-420

Функциональный код	Название функции	Значение	Описание
P0.0.03	Вариант работы в режиме управления	1	Режим терминала (клеммы управления)
P2.0.01	Функция клеммы DI2	1	Вращение вперед
P2.0.02	Функция клеммы DI3	2	Вращение обратное
P2.0.29	Выбор функции реле T1	1: преобразователь частоты в рабочем режиме	Для ПУ-2-120
		2: ошибка	Для ПУ-2-420

4.7.5 Подключение к ПЧ серии FCI

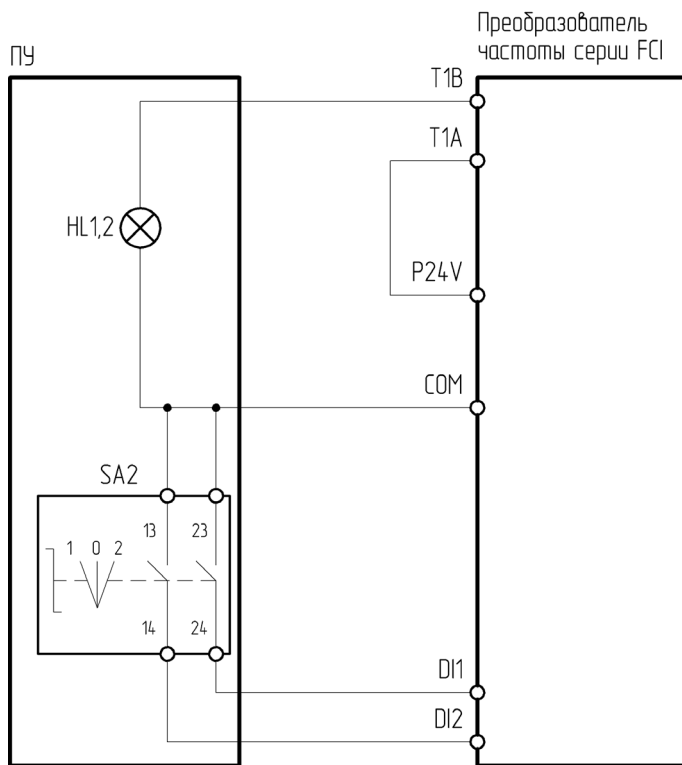

HL1 – лампа зеленая; HL2 – лампа красная

Рисунок 4.7.5 – Схема подключения ПУ-2-120, ПУ-2-420 к преобразователю частоты серии FCI

Таблица 4.7.5 – Настройка ПЧ серии FCI при подключении ПУ-2-120, ПУ-2-420

Функциональный код	Название функции	Значение	Описание
P0.0.03	Вариант работы в режиме управления	1	Режим терминала (клеммы управления)
P2.0.00	Функция клеммы DI1	1	Вращение вперед
P2.0.01	Функция клеммы DI2	2	Вращение обратное
P2.0.29	Выбор функции реле T1	1: преобразователь частоты в рабочем режиме	Для ПУ-2-120
		2: ошибка	Для ПУ-2-420

4.7.6 Подключение к ПЧ серии INPRIME

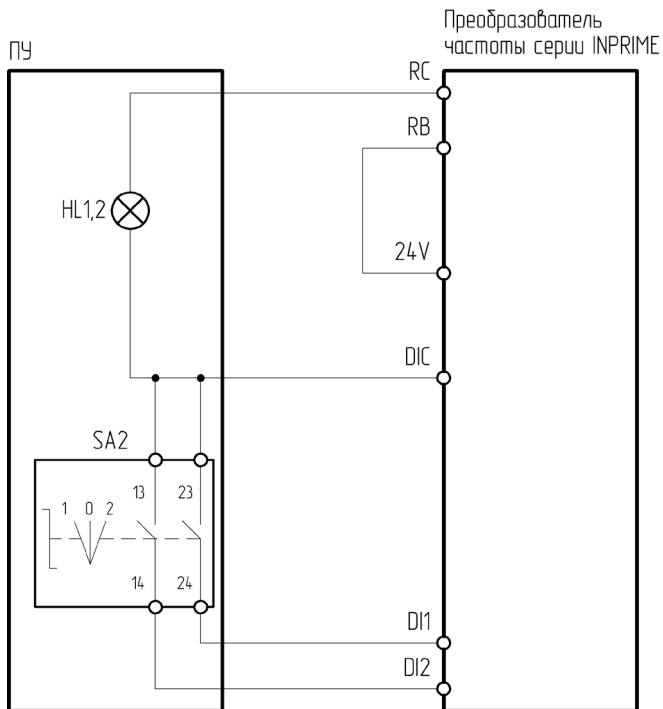

HL1 – лампа зеленая; HL2 – лампа красная

Рисунок 4.7.6 – Схема подключения ПУ-2-120, ПУ-2-420 к преобразователю частоты серии INPRIME

Таблица 4.7.6 – Настройка ПЧ серии INPRIME при подключении ПУ-2-120, ПУ-2-420

Функциональный код	Название функции	Значение	Описание
P10.02	Канал управления пуском/остановом	1	Клеммы управления
P30.00	Функция клеммы DI1	7	Клеммное управление (вперед)
P30.01	Функция клеммы DI2	8	Клеммное управление (реверс)
P31.00	Функция реле R	3: в работе	Для ПУ-2-120
		2: авария ПЧ	Для ПУ-2-420

4.7.7 Подключение к ПЧ серии INPRIME MX

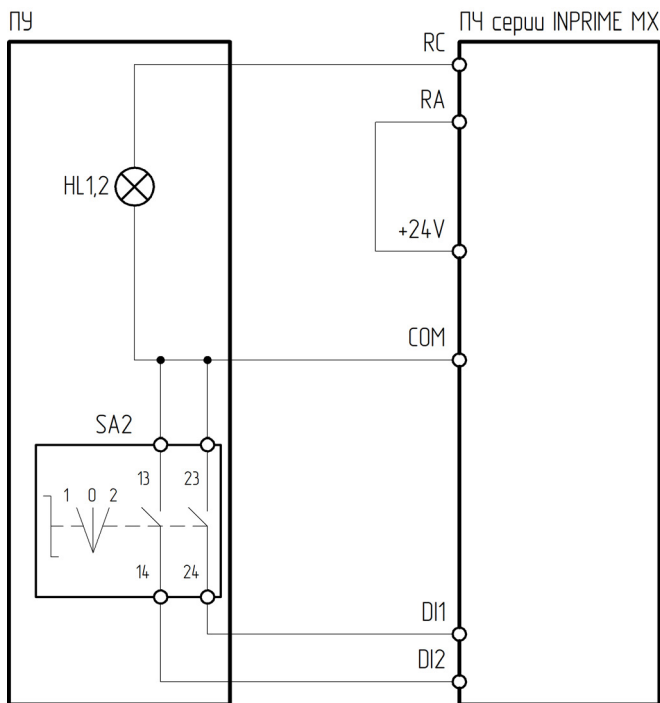

HL1 – лампа зеленая; HL2 – лампа красная

Рисунок 4.7.7 – Схема подключения ПУ-2-120, ПУ-2-420 к преобразователю частоты серии INPRIME MX

Таблица 4.7.7 – Настройка ПЧ серии INPRIME MX при подключении ПУ-2-120, ПУ-2-420

Функциональный код	Название функции	Значение	Описание
P0-04	Источник команд пуска/останова	1	Терминал (клеммы управления)
P5-00	Функция клеммы DI1	1	Пуск
P5-01	Функция клеммы DI2	2	Реверс
P6-01	Функция выходного реле RA-RB-RC	1: Работа	Для ПУ-2-120
		2: Авария	Для ПУ-2-420

4.8 ПУ-2-170, ПУ-2-470

ПУ-2-170, ПУ-2-470 – пульт управления, оснащенный аварийной кнопкой-грибком и встроенной лампой 24 В:

ПУ-2-170 – зеленая лампа,

ПУ-2-470 – красная лампа.

Предназначен для осуществления аварийного останова, а также для индикации состояния ПЧ или УПП. Включение индикации осуществляется посредством изменения состояния многофункционального релейного выхода ПЧ или УПП.

Лампа 24 В имеет 2 равнозначных контакта:

«+» – клемма нормально открытого контакта многофункционального реле;

«-» – общая клемма цифровых входов;

Питание 24 В подаётся на общую клемму многофункционального реле.

Аварийная кнопка-грибок имеет 2 контакта:

12 – подключается к клемме цифрового входа;

11 – подключается к общей клемме цифровых входов.



Рисунок 4.8 – Внешний вид ПУ-2-170, ПУ-2-470

4.8.1 Подключение к УПП серии SNI



Рисунок 4.8.1а – Схема подключения ПУ-2-170 к устройству плавного пуска серии SNI

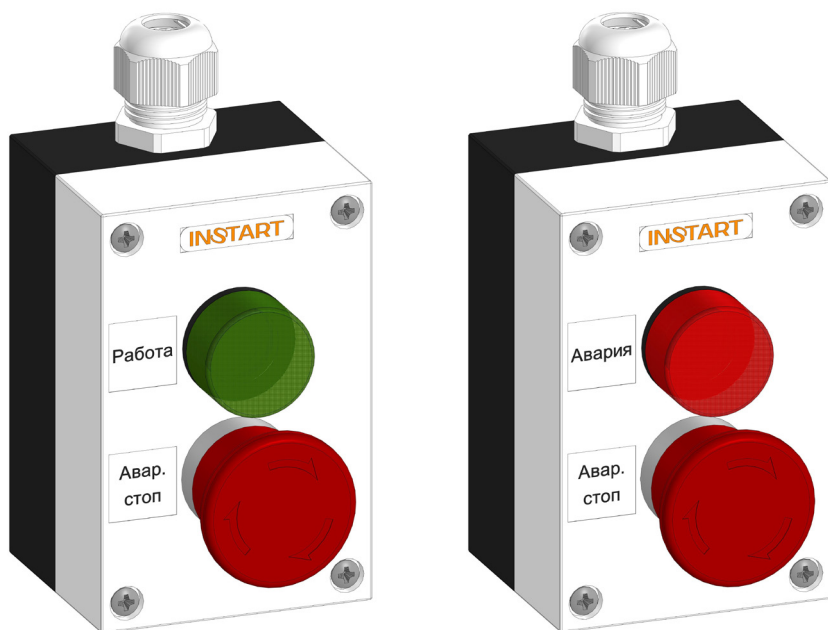

Рисунок 4.8.16 – Схема подключения ПУ-2-470 к устройству плавного пуска серии SNI

По умолчанию для реле В (клеммы 31, 34) установлено значение «Работа», для реле С (клеммы 41, 44) – «Ошибка», специальной настройки не требуется. Требуется лишь настройка цифрового входа А (клеммы С41, С42), как показано в таблице 4.8.1.

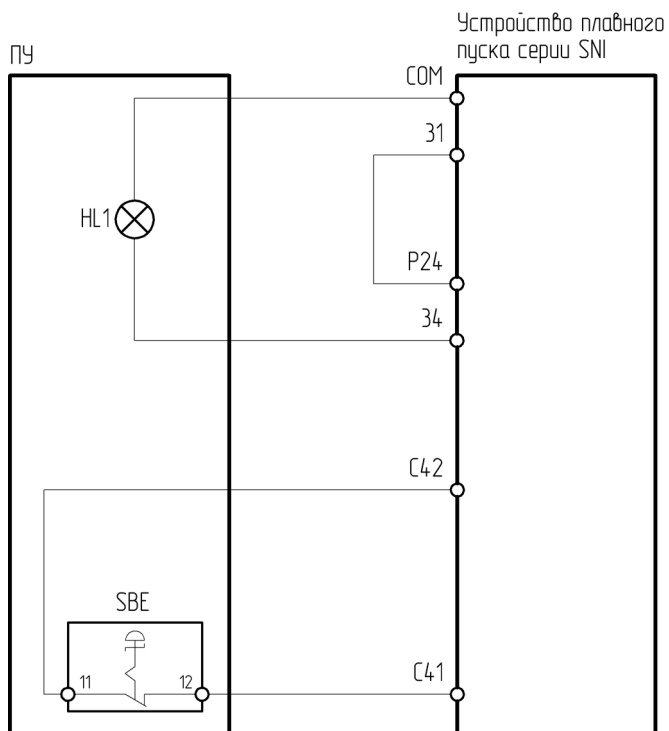
Таблица 4.8.1 – Настройка УПП серии SNI при подключении ПУ-2-170, ПУ-2-470

Функциональный код	Название функции	Значение
6A	Вход А: функция	Отключение по нормально закрытому входу

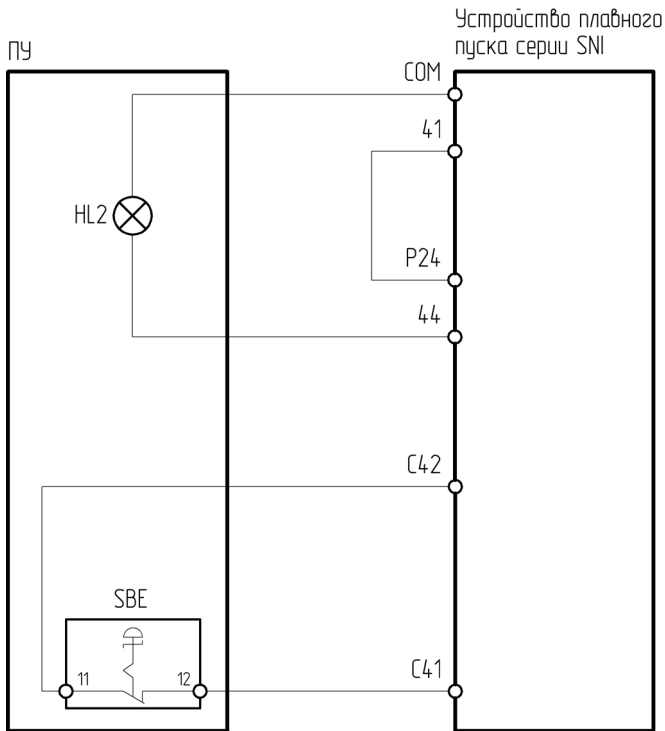
4.8.2 Подключение к ПЧ серии VCI

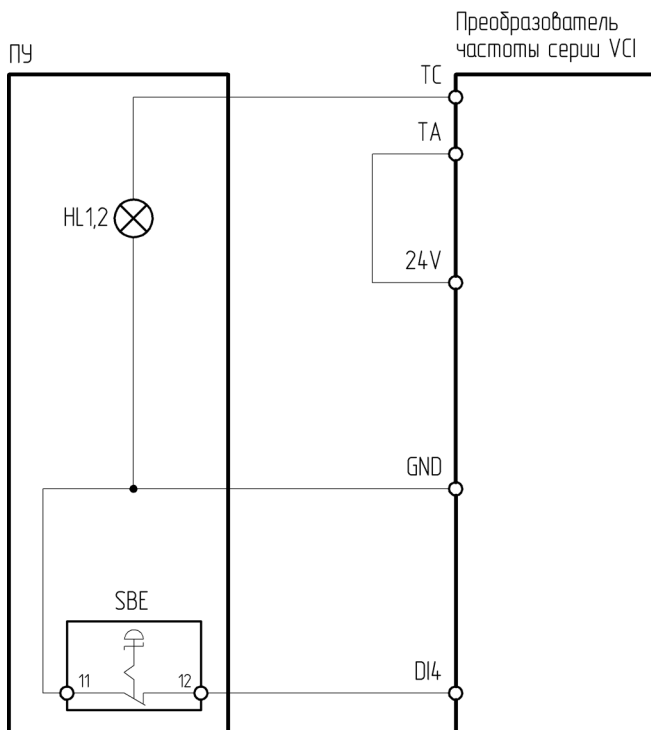

HL1 – лампа зеленая; HL2 – лампа красная

Рисунок 4.8.2 – Схема подключения ПУ-2-170, ПУ-2-470 к преобразователю частоты серии VCI

Таблица 4.8.2 – Настройка ПЧ серии VCI при подключении ПУ-2-170, ПУ-2-470

Функциональный код	Название функции	Значение	Описание
P4-03	Функция клеммы DI4	33	Вход внешней ошибки (нормально замкнутый)
P5-02	Функция выходного реле T/A-T/B-T/C	1: работа	Для ПУ-2-170
		2: авария	Для ПУ-2-470

4.8.3 Подключение к ПЧ серии NCI

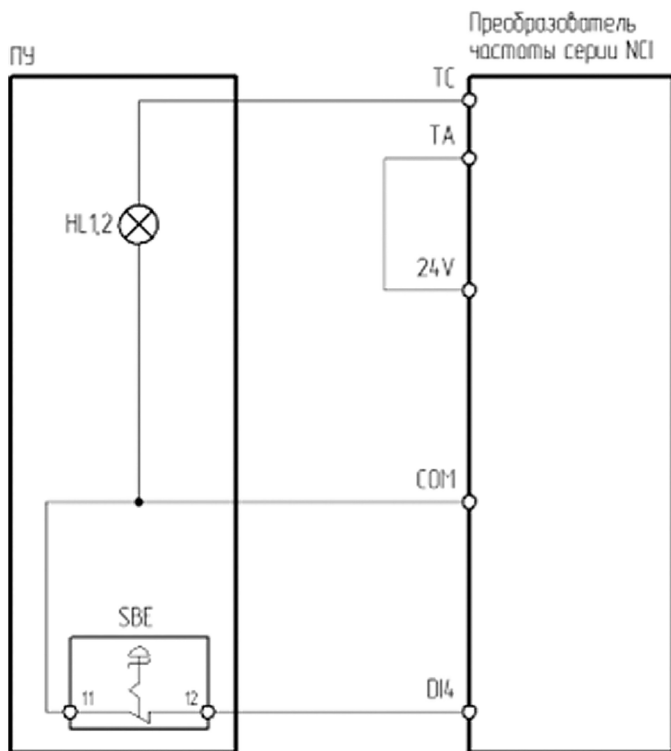

HL1 – лампа зеленая, HL2 – лампа красная

Рисунок 4.8.3 – Схема подключения ПУ-2-170, ПУ-2-470 к преобразователю частоты серии NCI

Таблица 4.8.3 – Настройка ПЧ серии NCI при подключении ПУ-2-170, ПУ-2-470

Функциональный код	Название функции	Значение	Описание
P5-03	Функция клеммы DI4	45	Аварийный останов
P6-00	Функция выходного реле Т/А-Т/В-Т/С	1: работа	Для ПУ-2-170
		2: авария	Для ПУ-2-470

4.8.4 Подключение к ПЧ серии LCI/LCI(S)

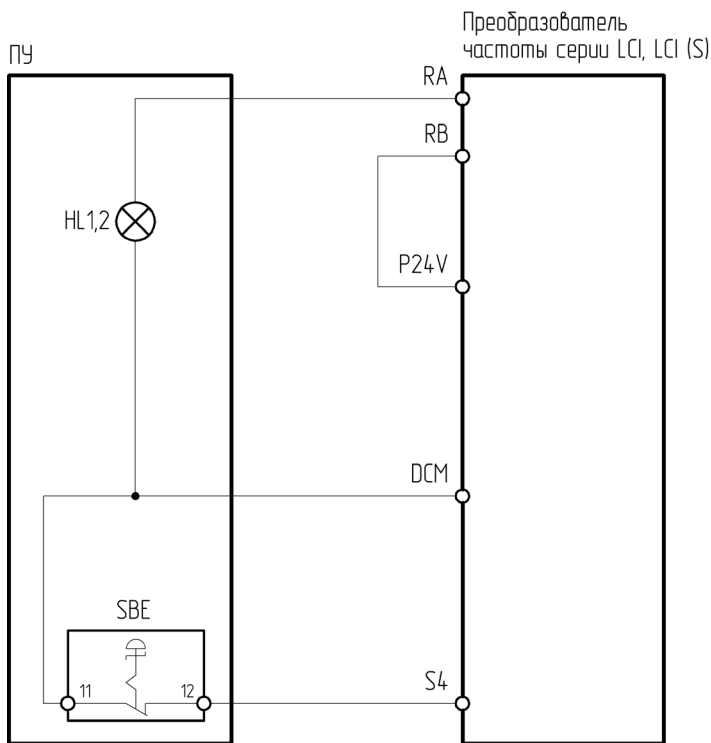

HL1 – лампа зеленая; HL2 – лампа красная

Рисунок 4.8.4 – Схема подключения ПУ-2-170, ПУ-2-470 к преобразователю частоты серии LCI/LCI(S)

Таблица 4.8.4 – Настройка ПЧ серии LCI/LCI(S) при подключении ПУ-2-170, ПУ-2-470

Функциональный код	Название функции	Значение	Описание
F06.03	Функция клеммы S4	33	Вход внешней ошибки (нормально-замкнутый)
F07.03	Выбор функции релейного выхода R	18: работа ПЧ	Для ПУ-2-110
		3: авария	Для ПУ-2-410

4.8.5 Подключение к ПЧ серии MCI

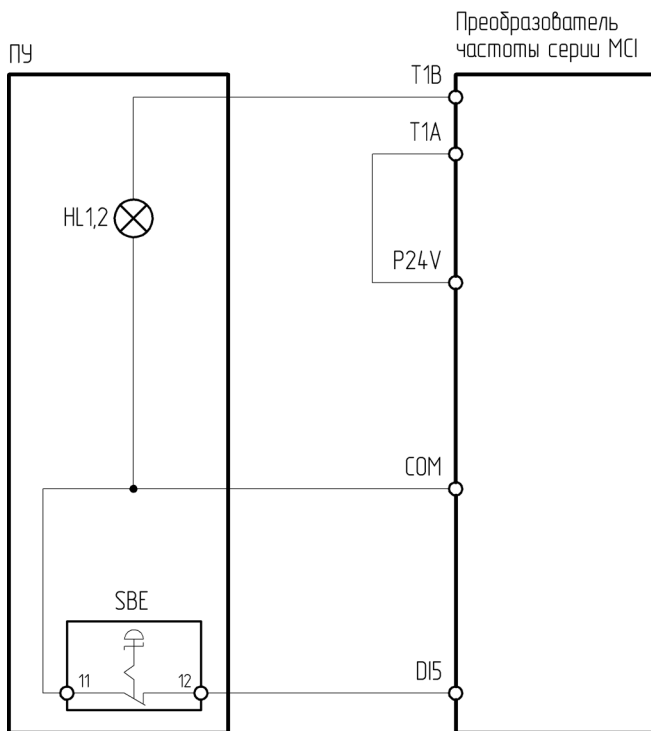

HL1 – лампа зеленая; HL2 – лампа красная

Рисунок 4.8.5 – Схема подключения ПУ-2-170, ПУ-2-470 к преобразователю частоты серии MCI

Таблица 4.8.5 – Настройка ПЧ серии MCI при подключении ПУ-2-170, ПУ-2-470

Функциональный код	Название функции	Значение	Описание
P2.0.04	Функция клеммы DI5	35	Нормально замкнутый вход сигнала отказа
P2.0.29	Выбор функции реле T1	1: преобразователь частоты в рабочем режиме	Для ПУ-2-170
		2: ошибка	Для ПУ-2-470

4.8.6 Подключение к ПЧ серии FCI

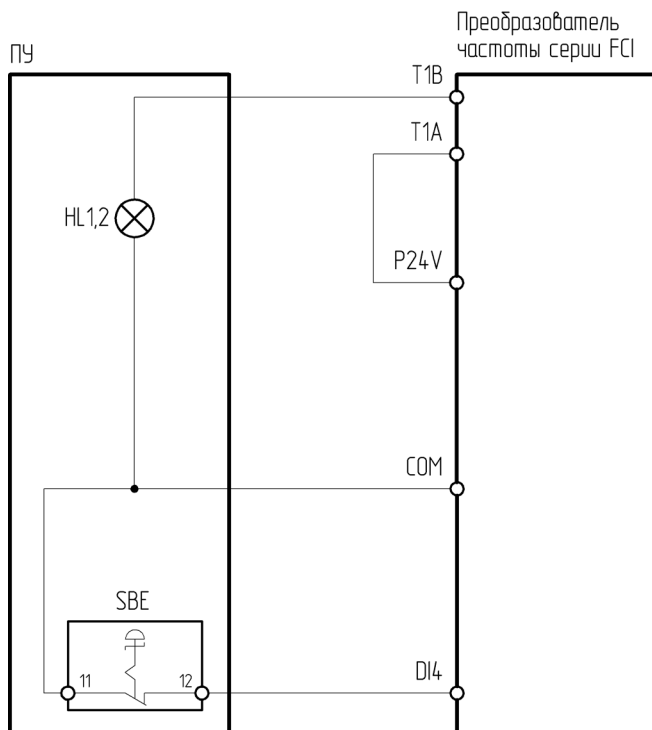

HL1 – лампа зеленая; HL2 – лампа красная

Рисунок 4.8.6 – Схема подключения ПУ-2-170, ПУ-2-470 к преобразователю частоты серии FCI

Таблица 4.8.6 – Настройка ПЧ серии FCI при подключении ПУ-2-170, ПУ-2-470

Функциональный код	Название функции	Значение	Описание
P2.0.03	Функция клеммы DI4	35	Нормально замкнутый вход сигнала отказа
P2.0.29	Выбор функции реле T1	1: преобразователь частоты в рабочем режиме	Для ПУ-2-170
		2: ошибка	Для ПУ-2-470

4.8.7 Подключение к ПЧ серии INPRIME

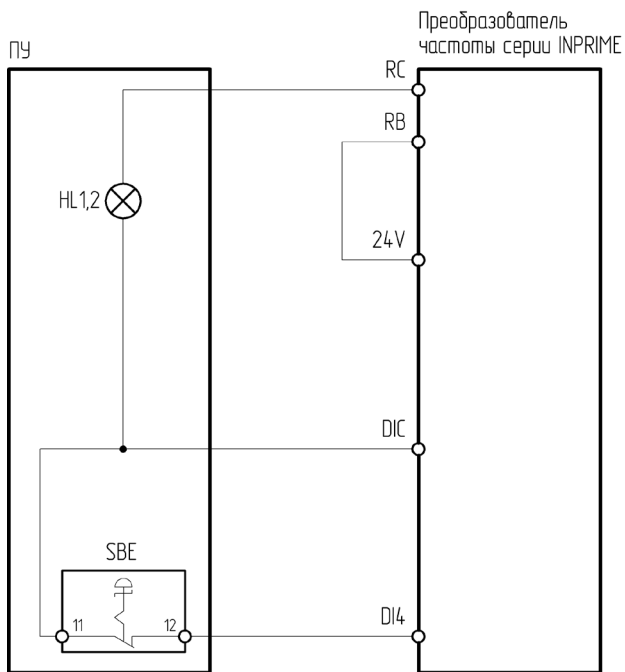

HL1 – лампа зеленая, HL2 – лампа красная

Рисунок 4.8.7 – Схема подключения ПУ-2-170, ПУ-2-470 к преобразователю частоты серии INPRIME

Таблица 4.8.7 – Настройка ПЧ серии INPRIME при подключении ПУ-2-170, ПУ-2-470

Функциональный код	Название функции	Значение	Описание
P30.03	Функция клеммы DI4	114	Внешний сигнал ошибки (нормально замкнутый)
P31.00	Функция реле R	3: в работе	Для ПУ-2-170
		2: авария ПЧ	Для ПУ-2-470

4.8.8 Подключение к ПЧ серии INPRIME MX

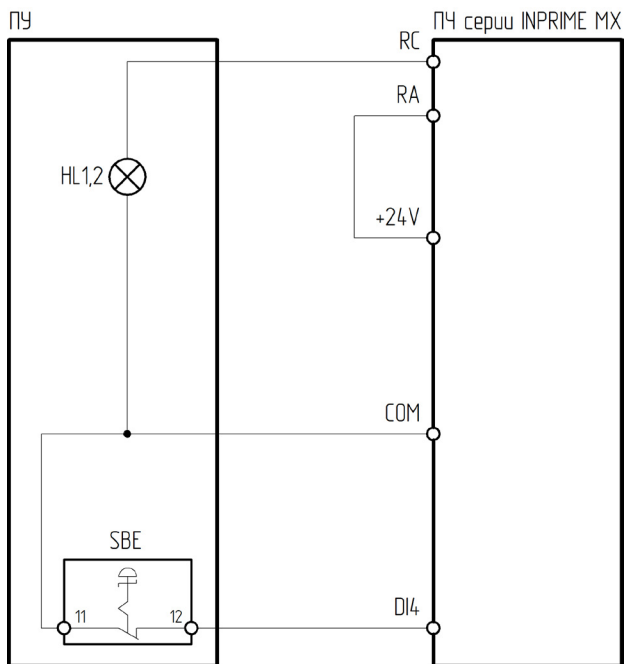

HL1 – лампа зеленая; HL2 – лампа красная

Рисунок 4.8.8 – Схема подключения ПУ-2-170, ПУ-2-470 к преобразователю частоты серии INPRIME MX

Таблица 4.8.8 – Настройка ПЧ серии INPRIME MX при подключении ПУ-2-170, ПУ-2-470

Функциональный код	Название функции	Значение	Описание
P5-03	Функция клеммы DI4	45	Аварийный останов
P6-01	Функция выходного реле RA-RB-RC	1: Работа	Для ПУ-2-170
		2: Авария	Для ПУ-2-470

4.9 ПУ-2-201/501

ПУ-2-201, ПУ-2-501 – пульт управления с потенциометром и встроенной лампой 230 В:

ПУ-2-201 – зеленая лампа,

ПУ-2-501 – красная лампа.

Предназначен для изменения опорного сигнала частоты, а также индикации состояния ПЧ. Включение индикации осуществляется посредством изменения состояния многофункционального релейного выхода ПЧ.

Лампа 230 В имеет 2 равнозначных контакта:

«+» – клемма нормально открытого контакта многофункционального реле;

«-» – общая клемма цифровых входов.

Питание 230 В подаётся на общую клемму многофункционального реле.

Потенциометр имеет 2 контакта питания: Z1, Z2 и управляющий контакт ↑.

Z1 – подключается к источнику питания 230 В АС;

Z2 – подключается к минусу источника питания;

↑ – подключается к аналоговому входу преобразователя частоты.



Рисунок 4.9 – Внешний вид ПУ-2-201, ПУ-2-501

4.9.1 Подключение к ПЧ серии VCI

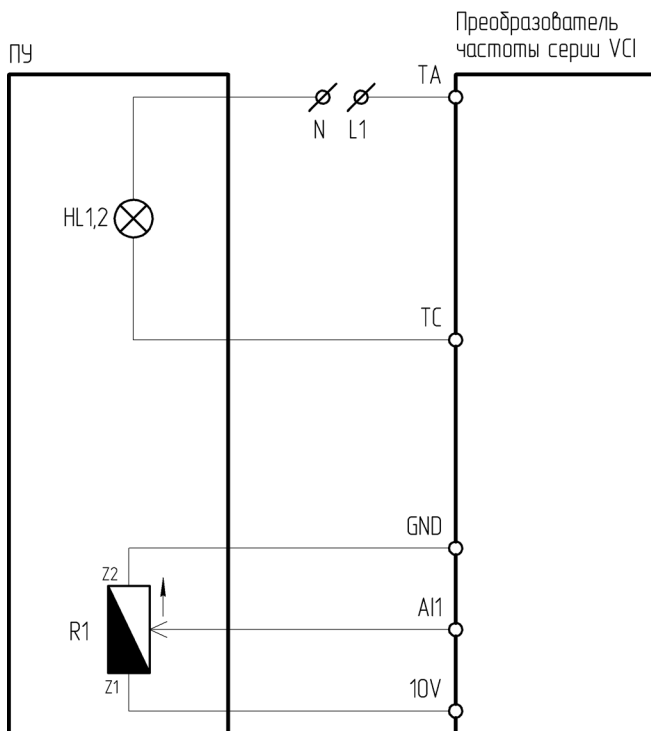

HL1 – лампа зеленая; HL2 – лампа красная

Рисунок 4.9.1 – Схема подключения ПУ-2-201/501 к преобразователю частоты серии VCI

Таблица 4.9.1 – Настройка ПЧ серии VCI при подключении ПУ-2-201/501

Функциональный код	Название функции	Значение	Описание
P0-03	Источник задания частоты А	2	Задание частоты с аналогового входа А1
P5-02	Функция выходного реле Т/А-Т/В-Т/С	1: работа	Для ПУ-2-201
		2: авария	Для ПУ-2-501

4.9.2 Подключение к ПЧ серии SDI

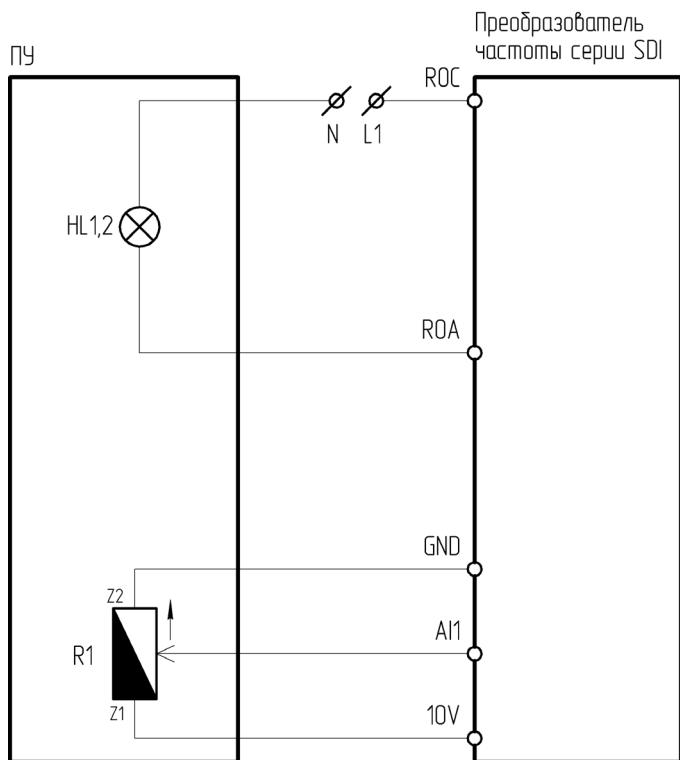

HL1 – лампа зеленая; HL2 – лампа красная

Рисунок 4.9.2 – Схема подключения ПУ-2-201, ПУ-2-501 к преобразователю частоты серии SDI

Таблица 4.9.2 – Настройка ПЧ серии SDI при подключении ПУ-2-201, ПУ-2-501

Функциональный код	Название функции	Значение	Описание
Sd0.06	Источник задания частоты А	2	Задание частоты с аналогового входа AI1
Sd5.03	Функция выходного реле R	1: работа	Для ПУ-2-201
		5: авария	Для ПУ-2-501

4.9.3 Подключение к ПЧ серии NCI

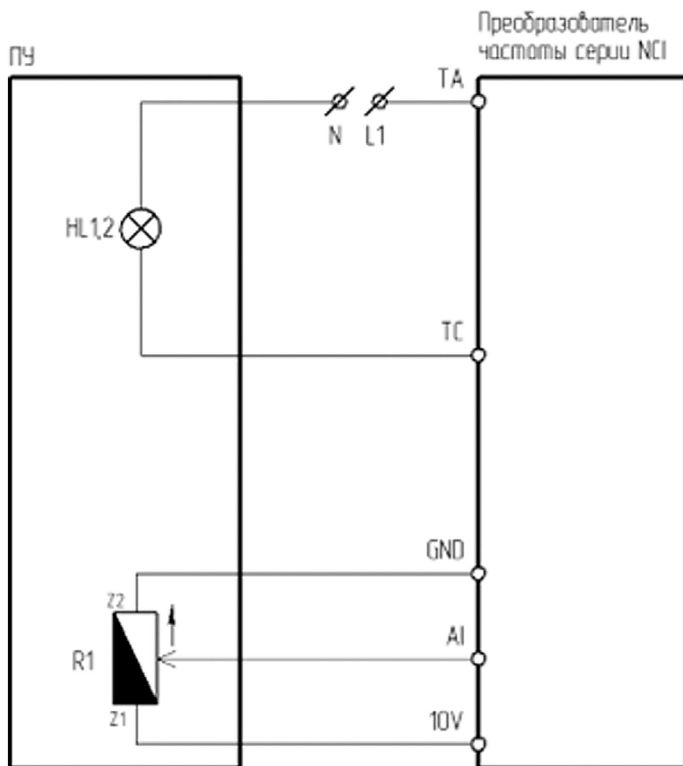

HL1 – лампа зеленая, HL2 – лампа красная

Рисунок 4.9.3 – Схема подключения ПУ-2-201/501 к преобразователю частоты серии NCI

Таблица 4.9.3 – Настройка ПЧ серии NCI при подключении ПУ-2-201/501

Функциональный код	Название функции	Значение	Описание
P0-06	Источник задания частоты А	2	Задание частоты с аналогового входа AI1
P6-00	Функция выходного реле Т/А-Т/В-Т/С	1: работа	Для ПУ-2-201
		2: авария	Для ПУ-2-501

4.9.4 Подключение к ПЧ серии LCI/LCI(S)

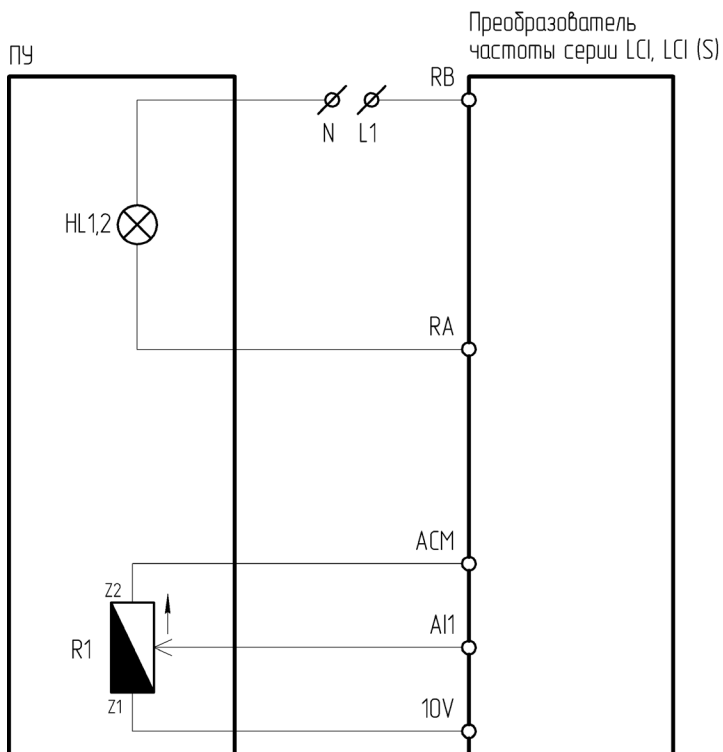

HL1 – лампа зеленая; HL2 – лампа красная

Рисунок 4.9.4 – Схема подключения ПУ-2-201, ПУ-2-501 к преобразователю частоты серии LCI/LCI(S)

Таблица 4.9.4 – Настройка ПЧ серии LCI/LCI(S) при подключении ПУ-2-201, ПУ-2-501

Функциональный код	Название функции	Значение	Описание
F00.06	Источник задания частоты А	2	Задание частоты с аналогового входа AI1
F07.03	Выбор функции релейного выхода R	18: работа ПЧ	Для ПУ-2-201
		3: авария	Для ПУ-2-501

4.9.5 Подключение к ПЧ серии МСІ/FCІ

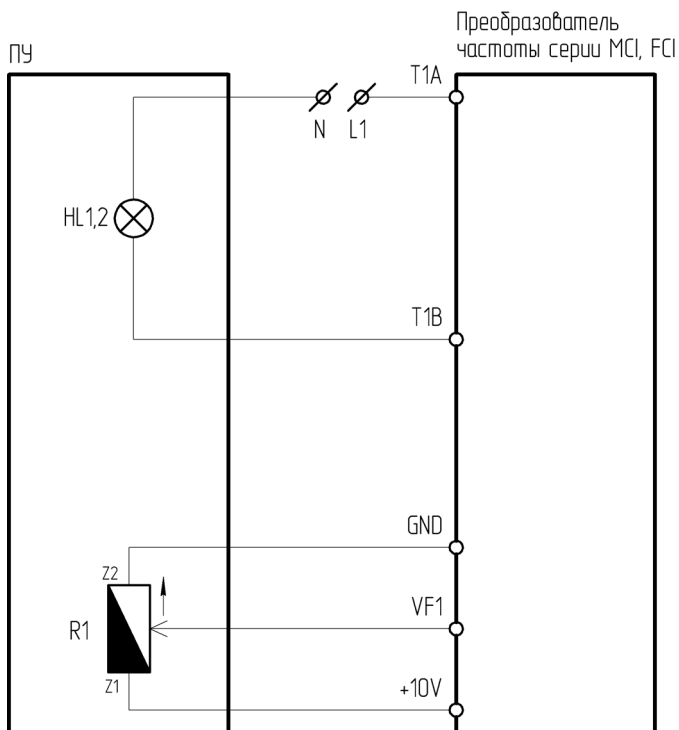

HL1 – лампа зеленая; HL2 – лампа красная

Рисунок 4.9.5 – Схема подключения ПУ-2-201, ПУ-2-501 к преобразователю частоты серии МСІ/FCІ

Таблица 4.9.5 – Настройка ПЧ серии МСІ/FCІ при подключении ПУ-2-201, ПУ-2-501

Функциональный код	Название функции	Значение	Описание
P0.0.04	Вариант источника частоты А	3	Задание частоты с аналогового входа VF1
P2.0.29	Выбор функции реле Т1	1: преобразователь частоты в рабочем режиме	Для ПУ-2-201
		2: ошибка	Для ПУ-2-501

4.9.6 Подключение к ПЧ серии INPRIME

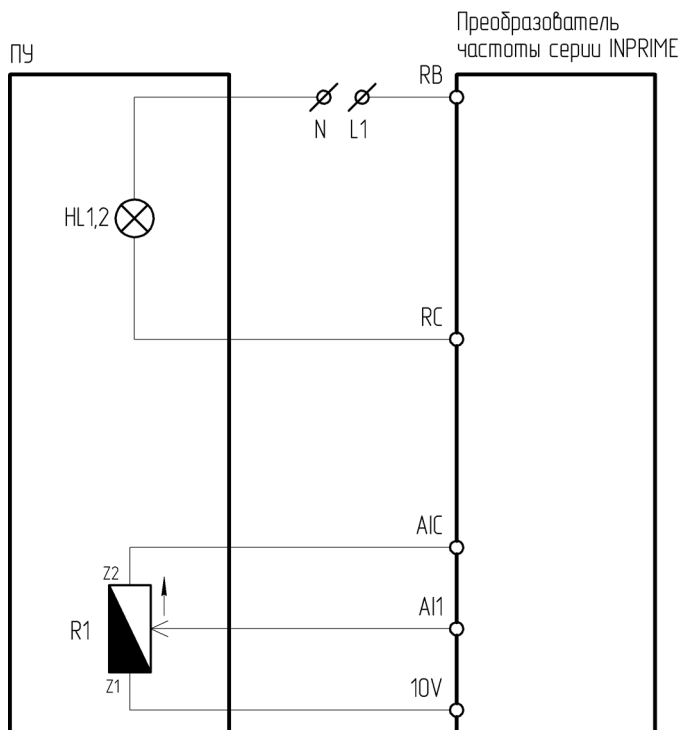

HL1 – лампа зеленая; HL2 – лампа красная

Рисунок 4.9.6 – Схема подключения ПУ-2-201, ПУ-2-501 к преобразователю частоты серии INPRIME

Таблица 4.9.6 – Настройка ПЧ серии INPRIME при подключении ПУ-2-201, ПУ-2-501

Функциональный код	Название функции	Значение	Описание
P10.03	Канал 1 задания частоты	3	Задание частоты с аналогового входа AI1
P31.00	Функция реле R	3: в работе	Для ПУ-2-201
		2: авария ПЧ	Для ПУ-2-501

4.9.7 Подключение к ПЧ серии INPRIME MX

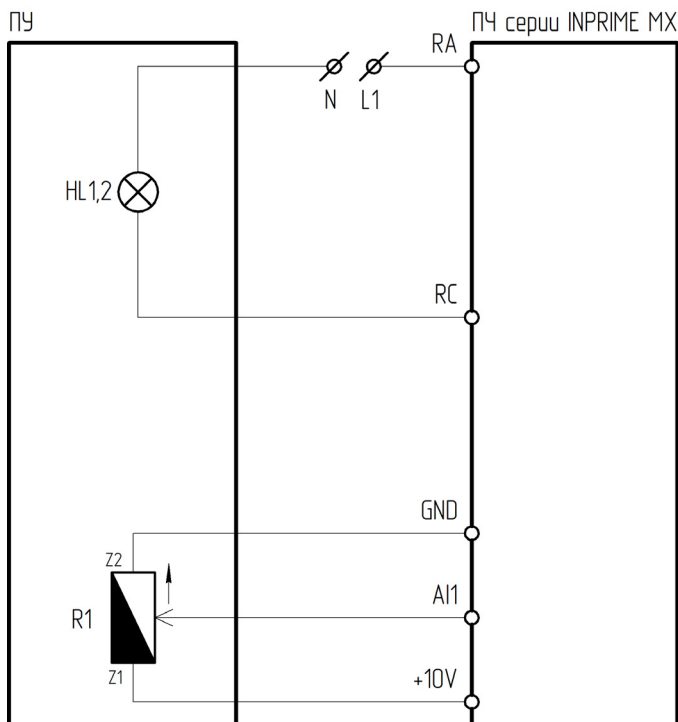

HL1 – лампа зеленая; HL2 – лампа красная

Рисунок 4.9.7 – Схема подключения ПУ-2-201, ПУ-2-501 к преобразователю частоты серии INPRIME MX

Таблица 4.9.7 – Настройка ПЧ серии INPRIME MX при подключении ПУ-2-201, ПУ-2-501

Функциональный код	Название функции	Значение	Описание
P0-06	Источник задания частоты А	2	Задание частоты с аналогового входа А11
P6-01	Функция выходного реле RA-RB-RC	1: Работа	Для ПУ-2-201
		2: Авария	Для ПУ-2-501

4.10 ПУ-2-210, ПУ-2-510

ПУ-2-210, ПУ-2-510 – пульт управления, оснащённый двухпозиционным переключателем и встроенной лампой 230 В:

ПУ-2-210 – зеленая лампа,

ПУ-2-510 – красная лампа.

Предназначен для управления пуском, остановом и для индикации состояния ПЧ или УПП. Включение индикации осуществляется посредством изменения состояния многофункционального релейного выхода ПЧ или УПП.

Лампа 230 В имеет 2 равнозначных контакта:

«+» – клемма нормально открытого контакта многофункционального реле;

«-» – общая клемма цифровых входов;

Питание 230 В подаётся на общую клемму многофункционального реле.

Двухпозиционный переключатель имеет 2 контакта:

14 – подключается к клемме цифрового входа;

13 – подключается к общей клемме цифровых входов.



Рисунок 4.10 – Внешний вид ПУ-2-210, ПУ-2-510

4.10.1 Подключение к УПП серии SBIM

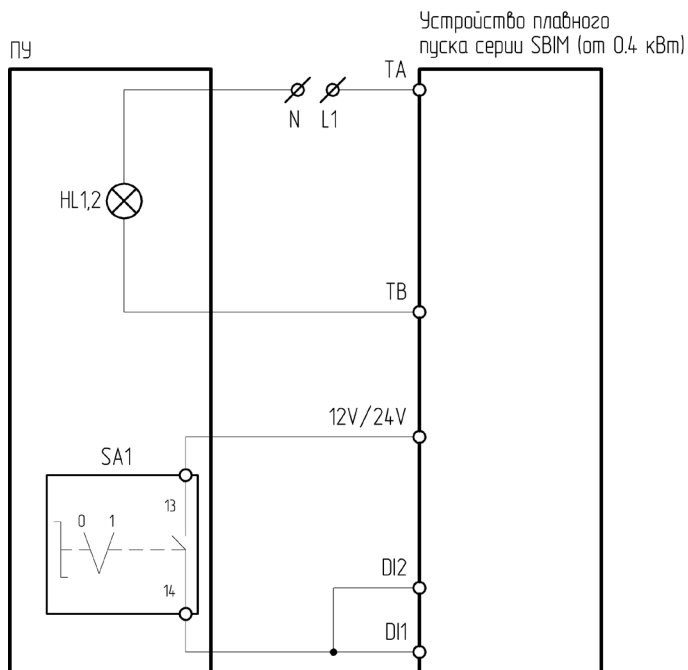

HL1 – лампа зеленая; HL2 – лампа красная

Рисунок 4.10.1 – Схема подключения ПУ-2-210, ПУ-2-510 к устройству плавного пуска серии SBIM

Таблица 4.10.1 – Настройка УПП серии SBIM при подключении ПУ-2-210, ПУ-2-510

Функциональный код	Название функции	Значение	Описание
F02	Режим управления	2	Управление с клемм
F08	Функция выходного реле 1	5: работа	Для ПУ-2-210
		7: ошибка	Для ПУ-2-510

4.10.2 Подключение к УПП серии SSI/SBI



Рисунок 4.10.2а – Схема подключения ПУ-2-210, к устройству плавного пуска серии SSI/SBI

Таблица 4.10.2а – Настройка УПП серии SSI/SBI при подключении ПУ-2-210

Функциональный код	Название функции	Значение	Описание
Fd	Режим управления	2	Управление с клемм
FP	Функция выходного реле задержки	0	Поступление команды «пуск»

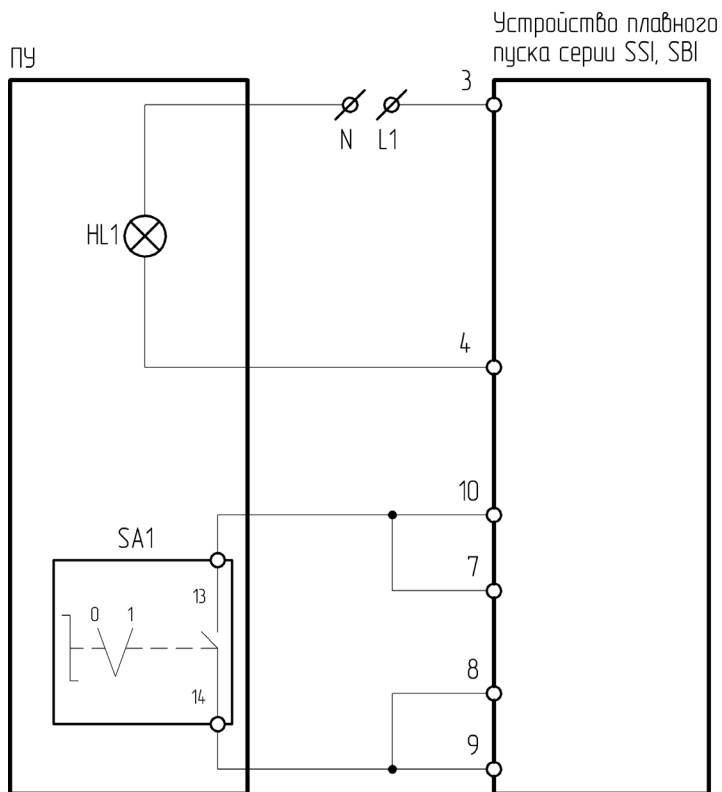

Рисунок 4.10.26 – Схема подключения ПУ-2-510 к устройству плавного пуска серии SSI/SBI

Таблица 4.10.26 – Настройка УПП серии SSI/SBI при подключении ПУ-2-510

Функциональный код	Название функции	Значение	Описание
Fd	Режим управления	2	Управление с клемм

Для подключения к ПУ-2-510 необходимо использовать клеммы управления 5 и 6, которые по умолчанию являются выходом реле ошибки, поэтому специальной настройки релейного выхода не требуется.

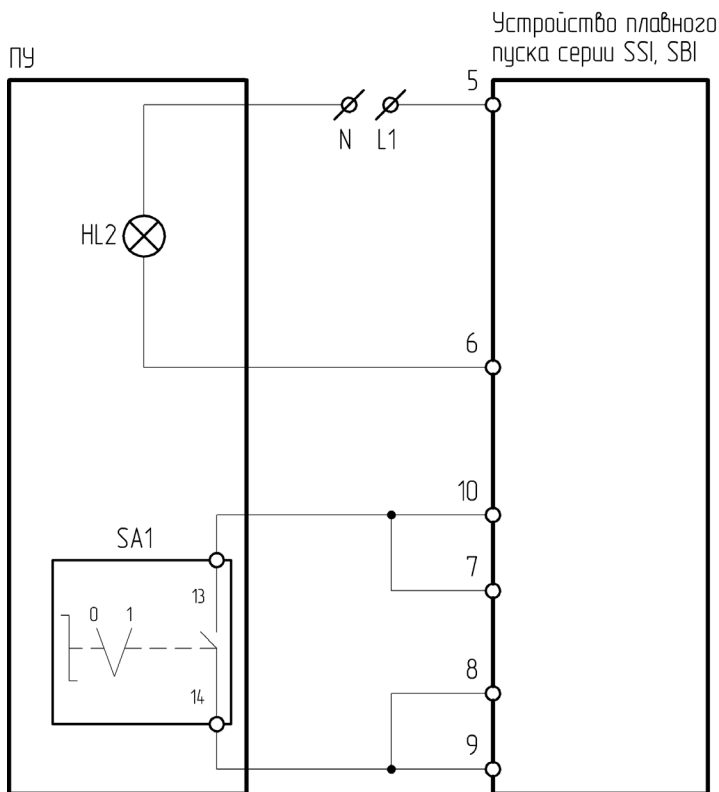
4.10.3 Подключение к УПП серии SSIP/SBIP



Рисунок 4.10.3а – Схема подключения ПУ-2-210, к устройству плавного пуска серии SSIP/SBIP

Таблица 4.10.3а – Настройка УПП серии SSIP/SBIP при подключении ПУ-2-210

Функциональный код	Название функции	Значение	Описание
A02	Режим управления	1	Управление с клемм
C06	Функция реле R2	3	Когда УПП переходит в состояние работы через байпас, реле замыкается и остается замкнутым вплоть до полного останова электродвигателя

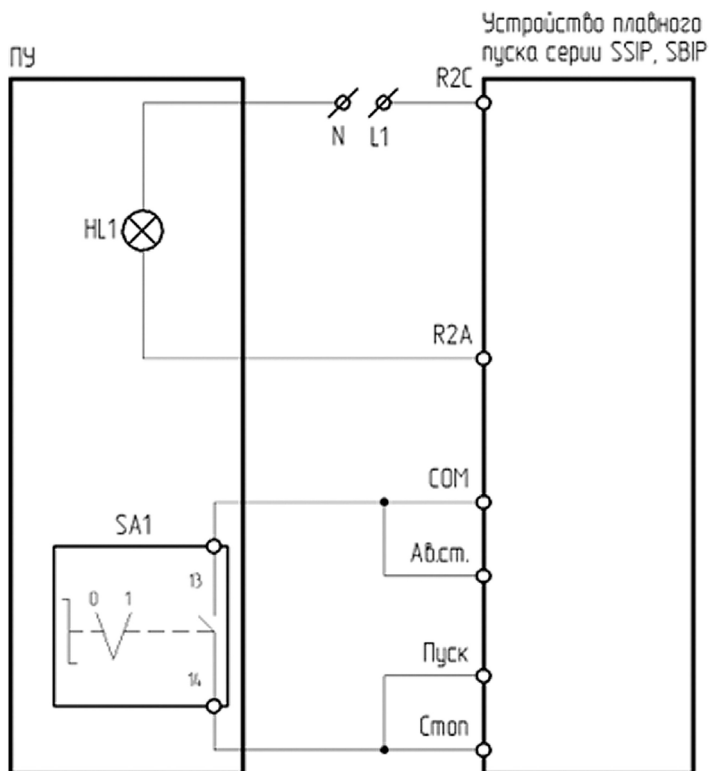

Рисунок 4.10.36 – Схема подключения ПУ-2-510 к устройству плавного пуска серии SSIP/SBIP

Таблица 4.10.23 – Настройка УПП серии SSIP/SBIP при подключении ПУ-2-510

Функциональный код	Название функции	Значение	Описание
A02	Режим управления	1	Управление с клемм
C05	Функция реле R3	26	Срабатывание реле при появлении любой из ошибок УПП

4.10.4 Подключение к УПП серии SNI

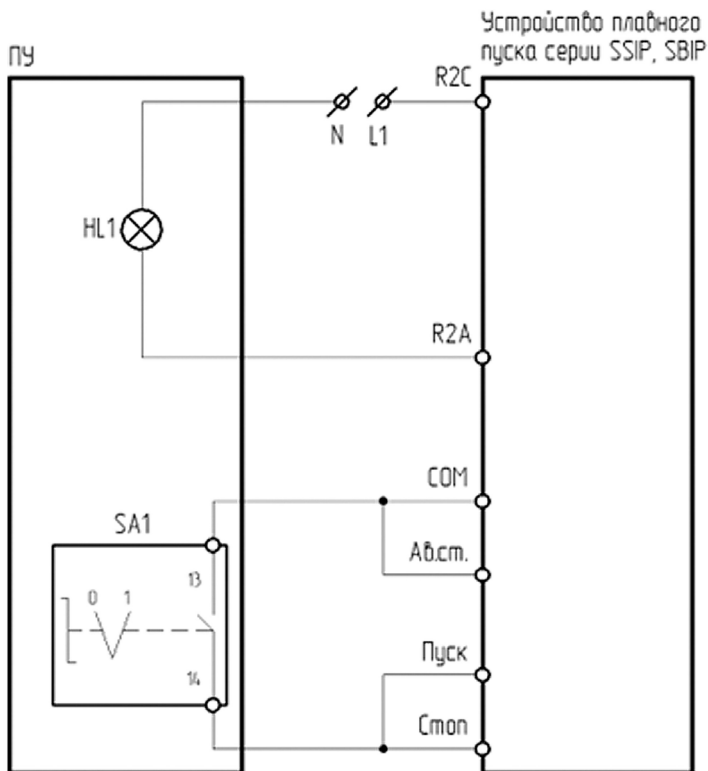

Рисунок 4.10.4а – Схема подключения ПУ-2-210 к устройству плавного пуска серии SNI



Рисунок 4.10.36 – Схема подключения ПУ-2-510 к устройству плавного пуска серии SNI

С помощью кнопки «Локал./Дист.» на панели управления переключить управление с «Местного» (управление кнопками панели управления) на «Дистанционное» (внешними сигналами, подключенными к внешним клеммам управления). Индикация «Локально» сообщает оператору о том, какой тип управления включен в данный момент. В случае, когда УПП управляется удаленно, данный индикатор не горит.

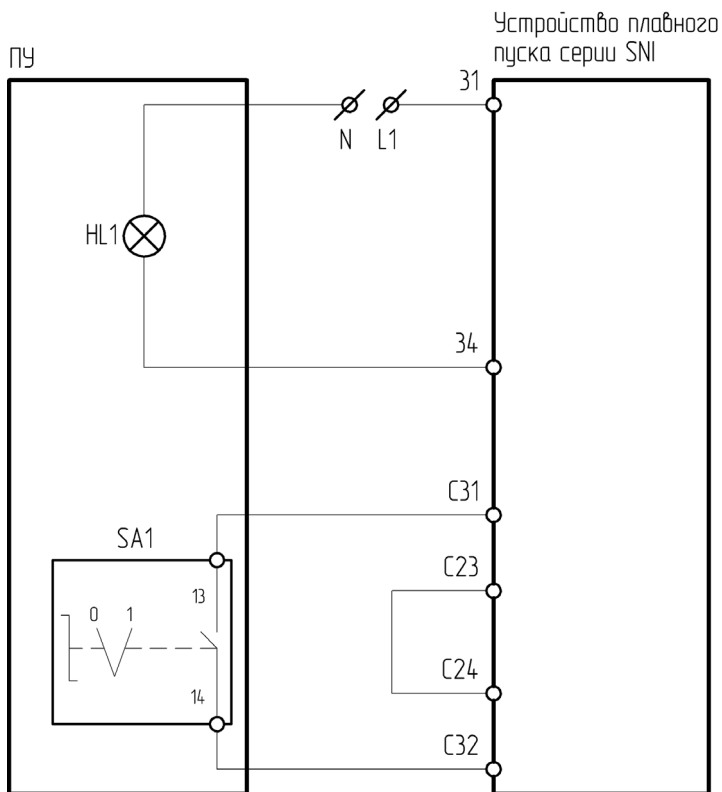
По умолчанию для реле В (клеммы 31, 34) установлено значение «Работа», для реле С (клеммы 41, 44) – «Ошибка», специальной настройки не требуется.

4.10.5 Подключение к ПЧ серии VCI

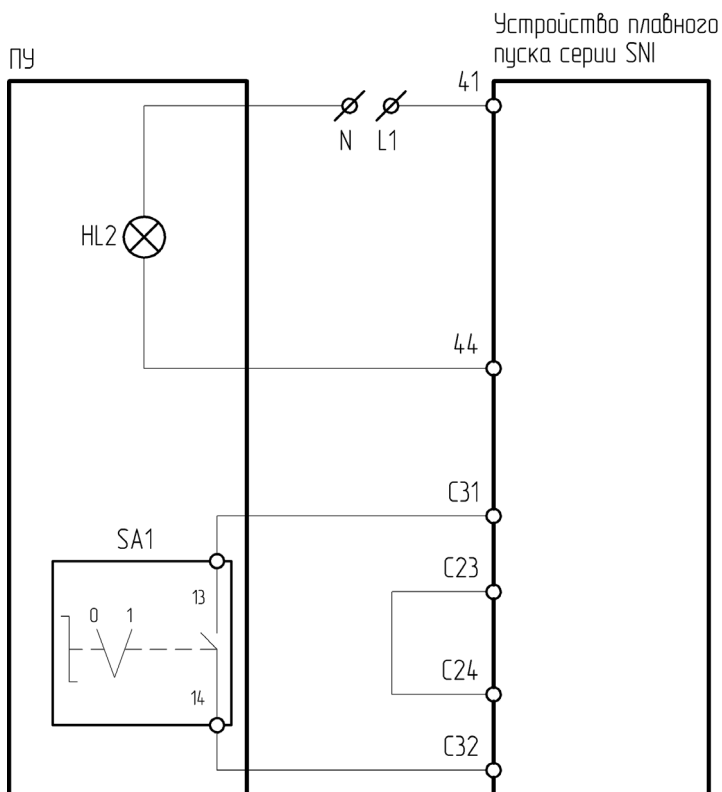
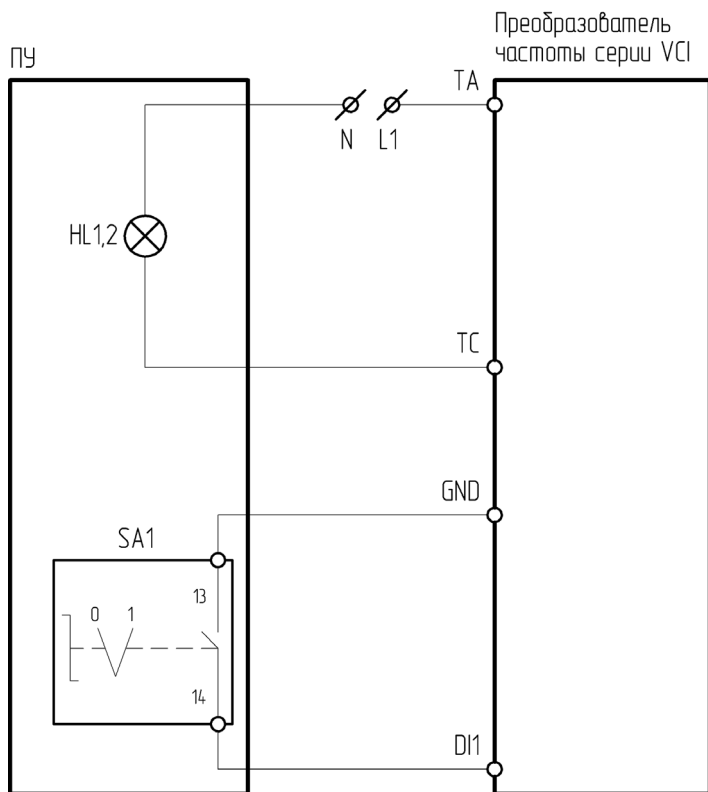

HL1 – лампа зеленая; HL2 – лампа красная

Рисунок 4.10.5 – Схема подключения ПУ-2-210, ПУ-2-510 к преобразователю частоты серии VCI

Таблица 4.10.5 – Настройка ПЧ серии VCI при подключении ПУ-2-210, ПУ-2-510

Функциональный код	Название функции	Значение	Описание
P0-02	Источник команд пуска/останова	1	Терминал (клеммы управления)
P4-00	Функция клеммы DI1	1	Пуск
P5-02	Функция выходного реле T/A-T/B-T/C	1: работа	Для ПУ-2-210
		2: авария	Для ПУ-2-510

4.10.6 Подключение к ПЧ серии SDI

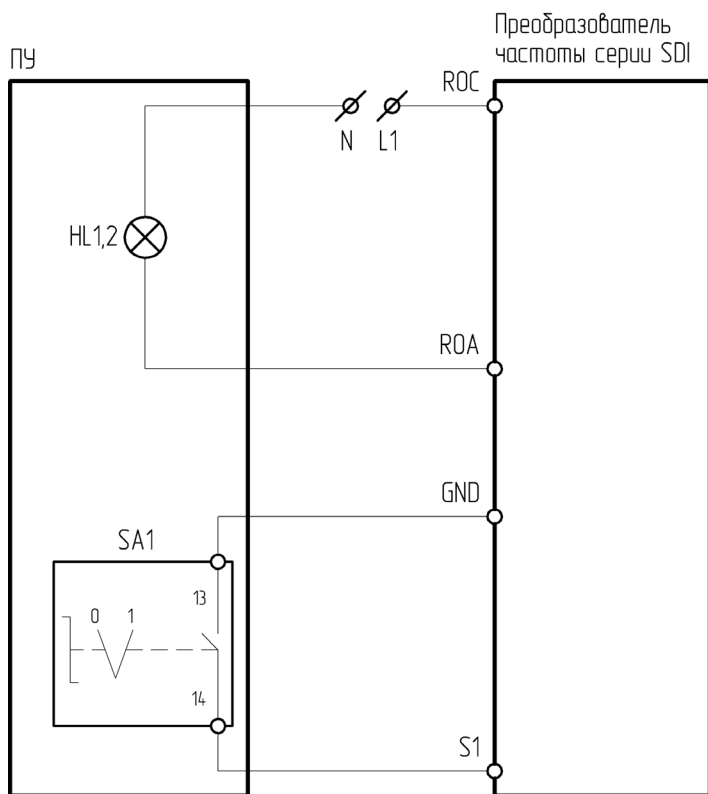

HL1 – лампа зеленая; HL2 – лампа красная

Рисунок 4.10.6 – Схема подключения ПУ-2-210, ПУ-2-510 к преобразователю частоты серии SDI

Таблица 4.10.6 – Настройка ПЧ серии SDI при подключении ПУ-2-210, ПУ-2-510

Функциональный код	Название функции	Значение	Описание
Sd0.01	Источник команд пуска/останова	1	Терминал (клеммы управления)
Sd4.01	Функция клеммы S1	1	Пуск
Sd5.03	Функция выходного реле R	1: работа	Для ПУ-2-210
		5: авария	Для ПУ-2-510

4.10.7 Подключение к ПЧ серии NCI

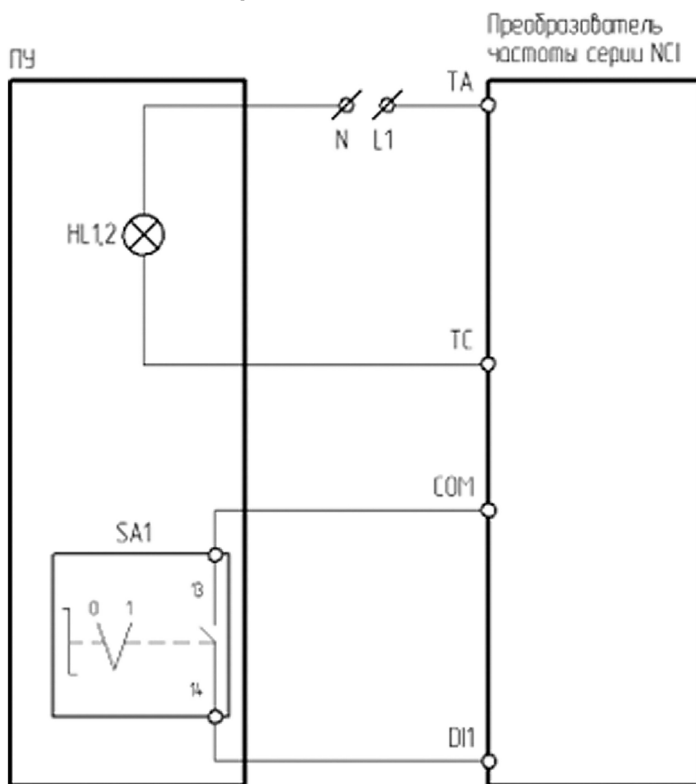

HL1 – лампа зеленая, HL2 – лампа красная

Рисунок 4.10.7 – Схема подключения ПУ-2-210, ПУ-2-510 к преобразователю частоты серии NCI

Таблица 4.10.7 – Настройка ПЧ серии NCI при подключении ПУ-2-210, ПУ-2-510

Функциональный код	Название функции	Значение	Описание
P0-04	Источник команд	1	Терминал (клеммы управления)
P5-00	Функция клеммы DI1	1	Пуск
P6-00	Функция выходного реле Т/А-Т/В-Т/С	1: работа	Для ПУ-2-210
		2: авария	Для ПУ-2-510

4.10.8 Подключение к ПЧ серии LCI/LCI(S)

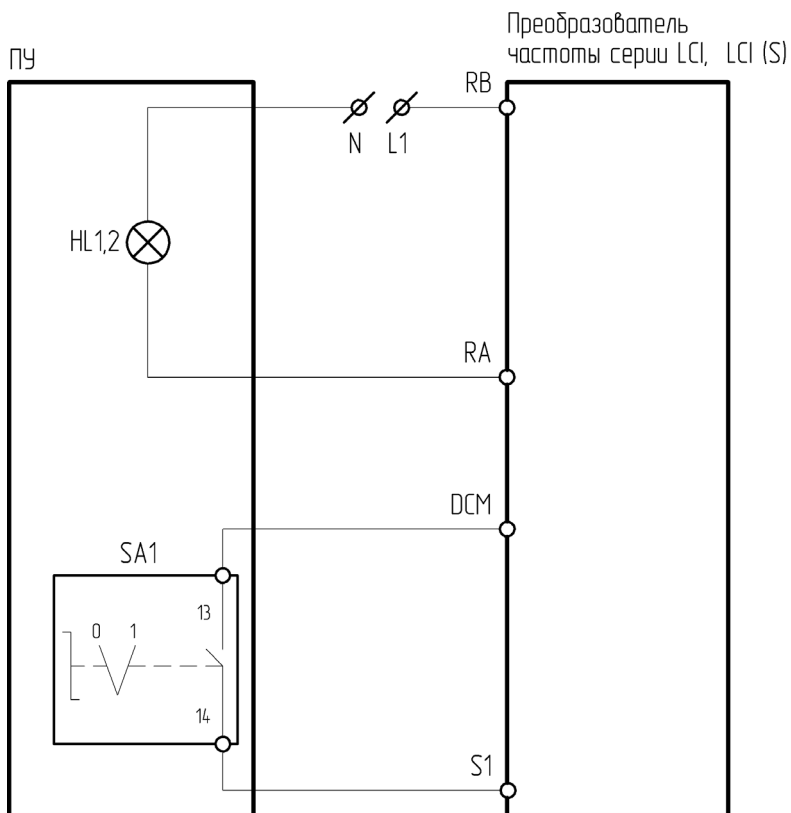

HL1 – лампа зеленая; HL2 – лампа красная

Рисунок 4.10.8 – Схема подключения ПУ-2-210, ПУ-2-510 к преобразователю частоты серии LCI/LCI(S)

Таблица 4.10.8 – Настройка ПЧ серии LCI/LCI(S) при подключении ПУ-2-210, ПУ-2-510

Функциональный код	Название функции	Значение	Описание
F00.01	Источник команд пуска/останова	1	Терминал (клеммы управления)
F06.00	Функция клеммы S1	1	Пуск
F07.03	Выбор функции релейного выхода R	18: работа ПЧ	Для ПУ-2-210
		3: авария	Для ПУ-2-510

4.10.9 Подключение к ПЧ серии MCI

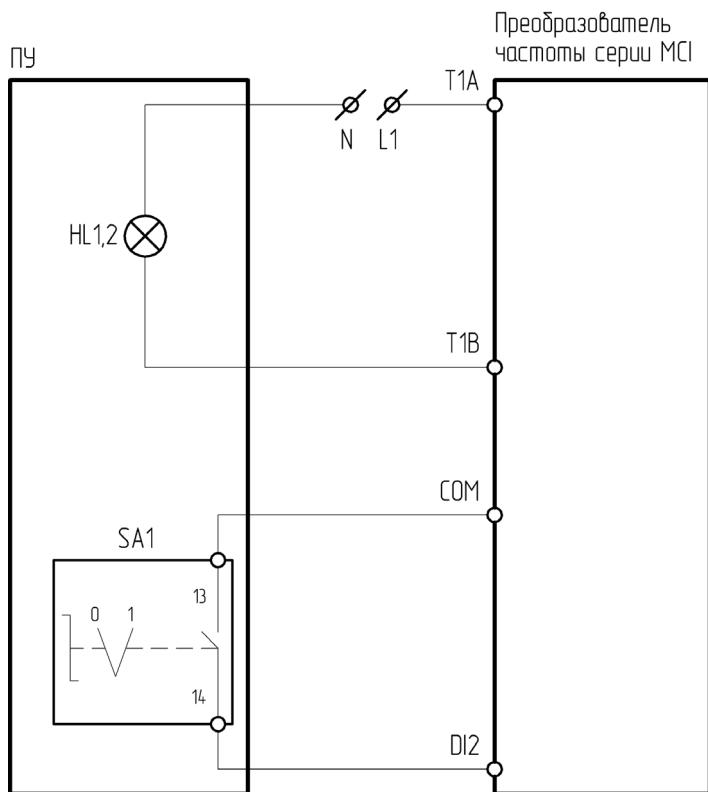

HL1 – лампа зеленая; HL2 – лампа красная

Рисунок 4.10.9 – Схема подключения ПУ-2-210, ПУ-2-510 к преобразователю частоты серии MCI

Таблица 4.10.9 – Настройка ПЧ серии MCI при подключении ПУ-2-210, ПУ-2-510

Функциональный код	Название функции	Значение	Описание
P0.0.03	Вариант работы в режиме управления	1	Режим терминала (клеммы управления)
P2.0.01	Функция клеммы DI2	1	Вращение вперед
P2.0.29	Выбор функции реле T1	1: преобразователь частоты в рабочем режиме	Для ПУ-2-210
		2: ошибка	Для ПУ-2-510

4.10.10 Подключение к ПЧ серии FCI

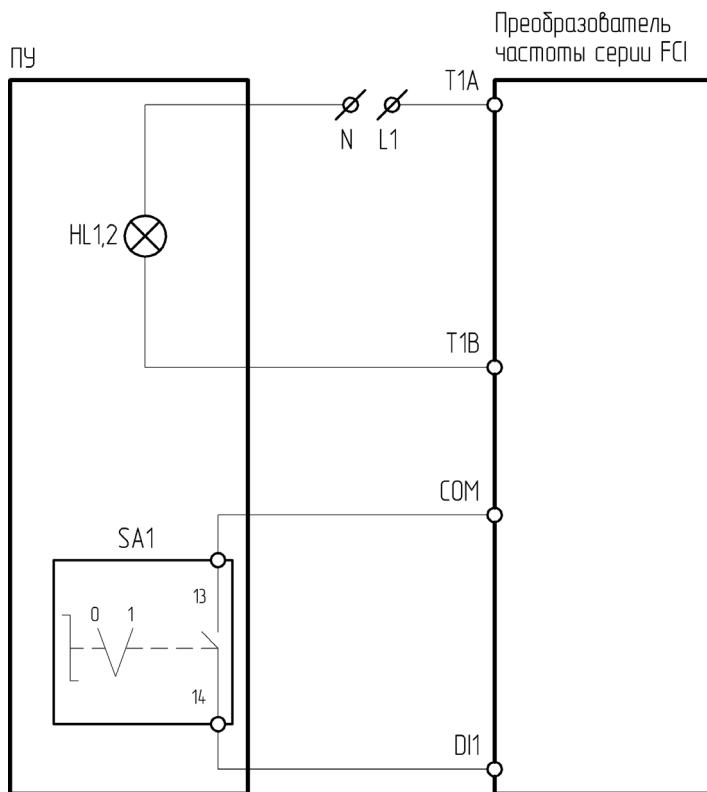

HL1 – лампа зеленая; HL2 – лампа красная

Рисунок 4.10.10 – Схема подключения ПУ-2-210, ПУ-2-510 к преобразователю частоты серии FCI

Таблица 4.10.10 – Настройка ПЧ серии FCI при подключении ПУ-2-210, ПУ-2-510

Функциональный код	Название функции	Значение	Описание
P0.0.03	Вариант работы в режиме управления	1	Режим терминала (клеммы управления)
P2.0.00	Функция клеммы DI1	1	Вращение вперед
P2.0.29	Выбор функции реле T1	1: преобразователь частоты в рабочем режиме	Для ПУ-2-210
		2: ошибка	Для ПУ-2-510

4.10.11 Подключение к ПЧ серии INPRIME

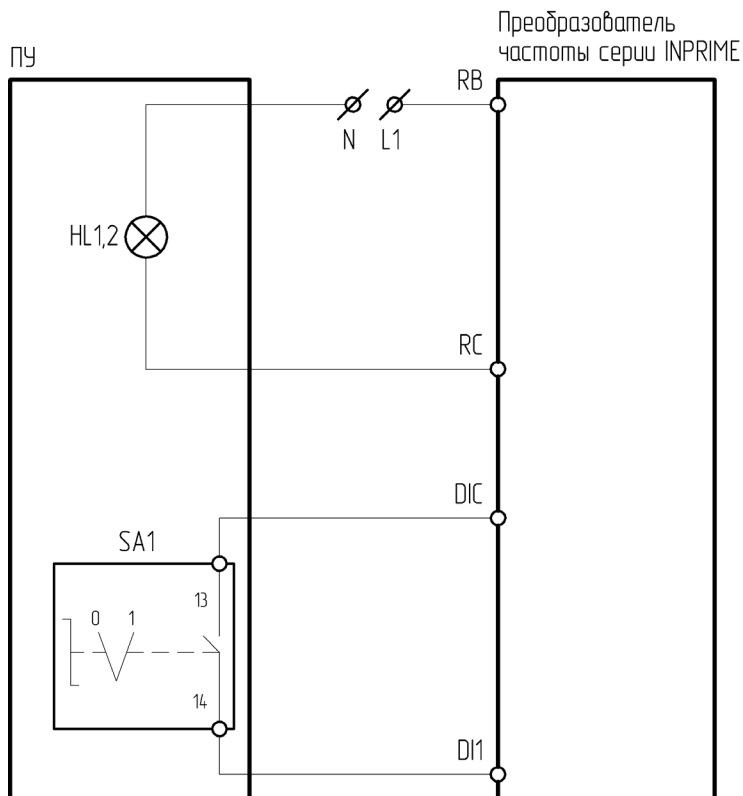

HL1 – лампа зеленая; HL2 – лампа красная

Рисунок 4.10.11 – Схема подключения ПУ-2-210, ПУ-2-510 к преобразователю частоты серии INPRIME

Таблица 4.10.11 – Настройка ПЧ серии INPRIME при подключении ПУ-2-210, ПУ-2-510

Функциональный код	Название функции	Значение	Описание
P10.02	Канал управления пуском/ остановом	1	Клеммы управления
P30.00	Функция клеммы DI1	7	Клеммное управление (вперед)
P31.00	Функция реле R	3: в работе	Для ПУ-2-210
		2: авария ПЧ	Для ПУ-2-510

4.10.12 Подключение к ПЧ серии INPRIME MX

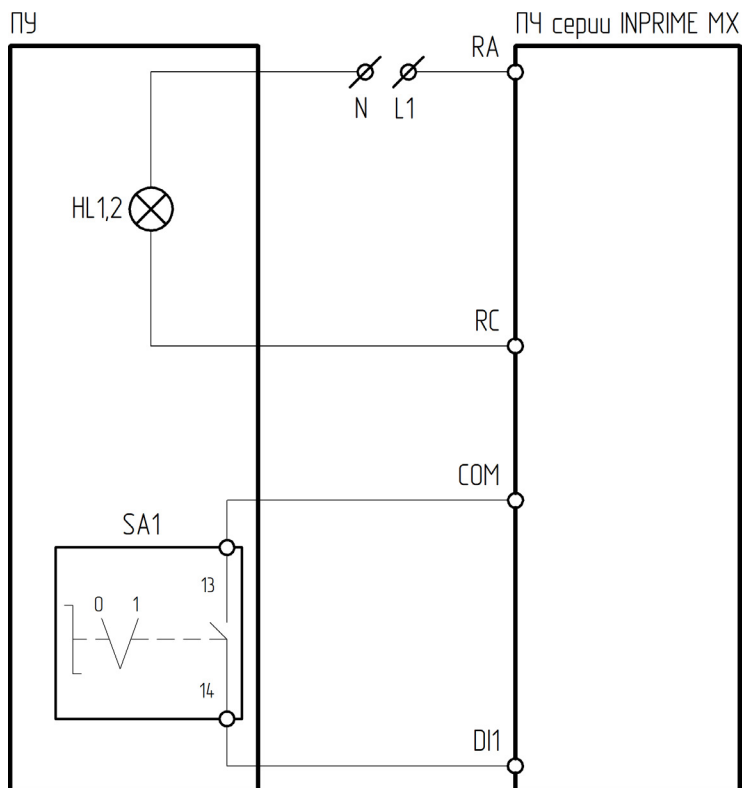

HL1 – лампа зеленая; HL2 – лампа красная

Рисунок 4.10.12 – Схема подключения ПУ-2-210, ПУ-2-510 к преобразователю частоты серии INPRIME MX

Таблица 4.10.12 – Настройка ПЧ серии INPRIME MX при подключении ПУ-2-210, ПУ-2-510

Функциональный код	Название функции	Значение	Описание
P0-04	Источник команд пуска/останова	1	Терминал (клеммы управления)
P5-00	Функция клеммы DI1	1	Пуск
P6-01	Функция выходного реле RA-RB-RC	1: Работа	Для ПУ-2-210
		2: Авария	Для ПУ-2-510

4.11 ПУ-2-220, ПУ-2-520

ПУ-2-220, ПУ-2-520 – пульт управления, оснащённый трехпозиционным переключателем и встроенной лампой 230 В:

ПУ-2-220 – зеленая лампа,

ПУ-2-520 – красная лампа.

Предназначен для управления пуском, остановом, направлением вращения и для индикации состояния ПЧ. Включение индикации осуществляется посредством изменения состояния многофункционального релейного выхода ПЧ.

Лампа 230 В имеет 2 равнозначных контакта:

«+» – клемма нормально открытого контакта многофункционального реле;

«-» – общая клемма цифровых входов;

Питание 230 В подаётся на общую клемму многофункционального реле.

Трехпозиционный переключатель имеет следующие контакты:

14, 24 – подключаются к клеммам цифрового входа;

13, 23 – подключаются к общей клемме цифровых входов.



Рисунок 4.11 – Внешний вид ПУ-2-220, ПУ-2-520

4.11.1 Подключение к ПЧ серии VCI

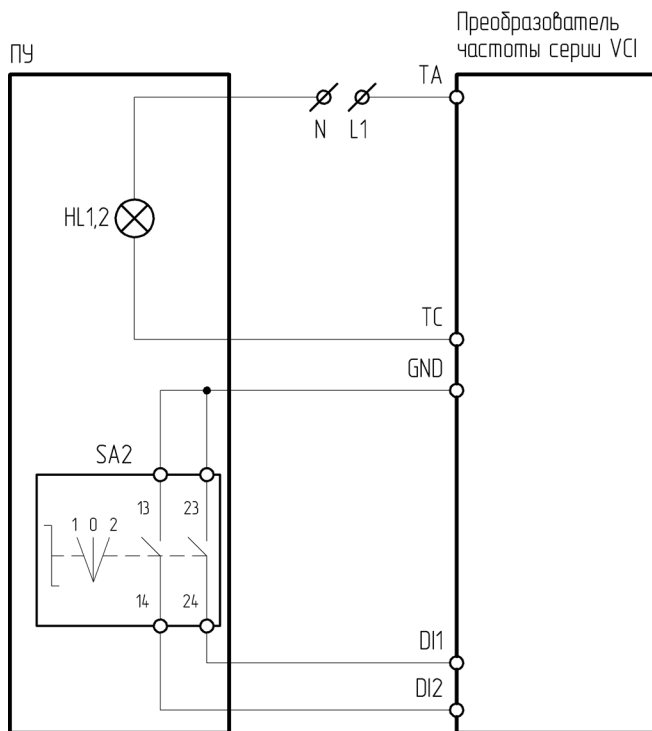

HL1 – лампа зеленая; HL2 – лампа красная

Рисунок 4.11.1 – Схема подключения ПУ-2-220, ПУ-2-520 к преобразователю частоты серии VCI

Таблица 4.11.1 – Настройка ПЧ серии VCI при подключении ПУ-2-220, ПУ-2-520

Функциональный код	Название функции	Значение	Описание
P0-02	Источник команд пуска/останова	1	Терминал (клеммы управления)
P4-00	Функция клеммы DI1	1	Пуск
P4-01	Функция клеммы DI2	2	Ревёрс
P5-02	Функция выходного реле Т/А-Т/В-Т/С	1: работа	Для ПУ-2-220
		2: авария	Для ПУ-2-520

4.11.2 Подключение к ПЧ серии SDI

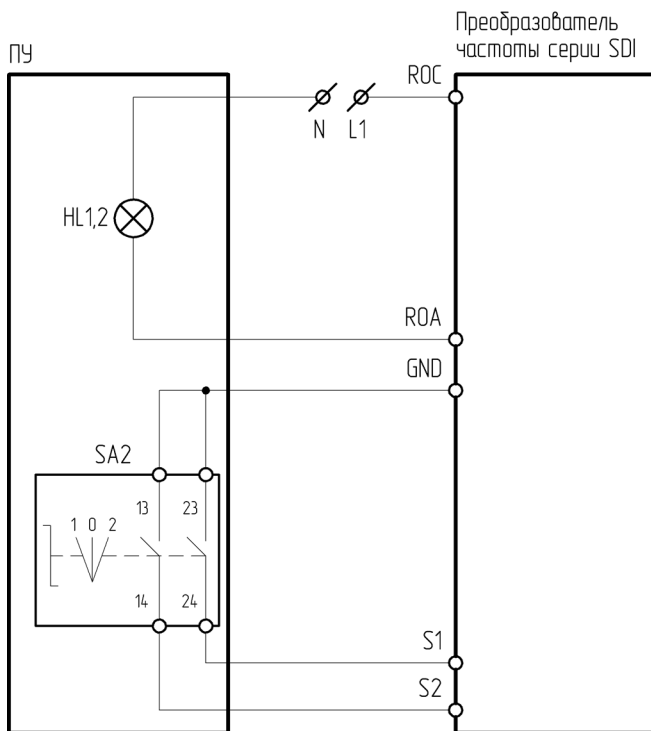

HL1 – лампа зеленая; HL2 – лампа красная

Рисунок 4.11.2 – Схема подключения ПУ-2-220, ПУ-2-520 к преобразователю частоты серии SDI

Таблица 4.11.2 – Настройка ПЧ серии SDI при подключении ПУ-2-220, ПУ-2-520

Функциональный код	Название функции	Значение	Описание
Sd0.01	Источник команд пуска/останова	1	Терминал (клеммы управления)
Sd4.01	Функция клеммы S1	1	Пуск
Sd4.02	Функция клеммы S2	2	Ревёрс
Sd5.03	Функция выходного реле R	1: работа	Для ПУ-2-220
		5: авария	Для ПУ-2-520

4.11.3 Подключение к ПЧ серии NCI



Рисунок 4.11.3 – Схема подключения ПУ-2-220, ПУ-2-520 к преобразователю частоты серии NCI

Таблица 4.11.3 – Настройка ПЧ серии NCI при подключении ПУ-2-220, ПУ-2-520

Функциональный код	Название функции	Значение	Описание
P0-04	Источник команд пуска/останова	1	Терминал (клеммы управления)
P5-00	Функция клеммы DI1	1	Пуск
P5-01	Функция клеммы DI2	2	Реверс
P6-00	Функция выходного реле Т/А-Т/В-Т/С	1: работа	Для ПУ-2-220
		2: авария	Для ПУ-2-520

4.11.4 Подключение к ПЧ серии LCI/LCI(S)

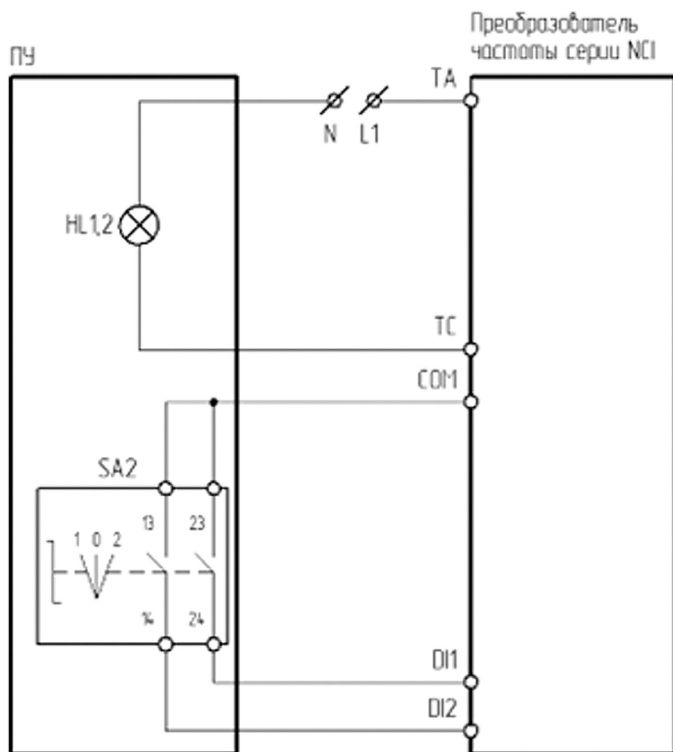
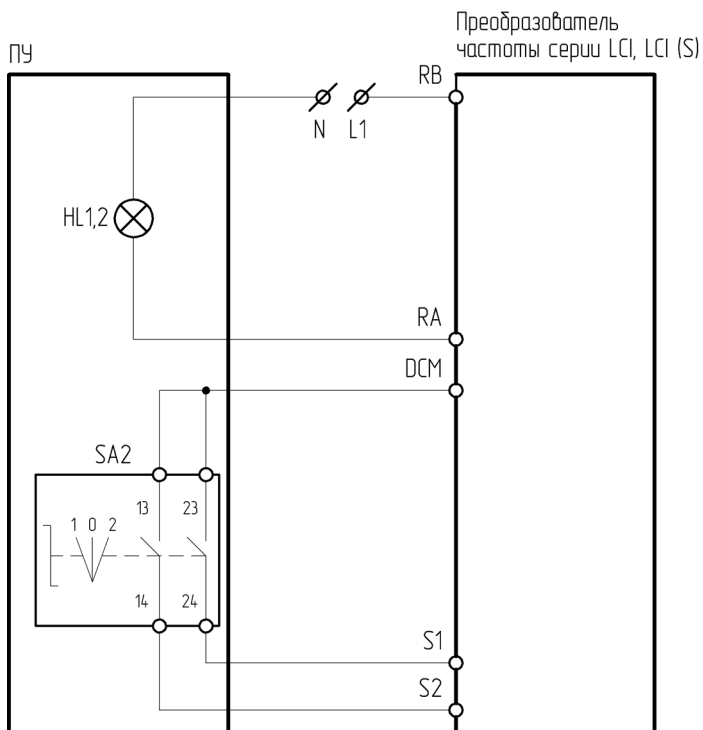

HL1 – лампа зеленая; HL2 – лампа красная

Рисунок 4.11.4 – Схема подключения ПУ-2-220, ПУ-2-520 к преобразователю частоты серии LCI/LCI(S)

Таблица 4.11.4 – Настройка ПЧ серии LCI/LCI(S) при подключении ПУ-2-220, ПУ-2-520

Функциональный код	Название функции	Значение	Описание
F00.01	Источник команд пуска/останова	1	Терминал (клеммы управления)
F06.00	Функция клеммы S1	1	Пуск
F06.01	Функция клеммы S2	2	Реверс
F07.03	Выбор функции релейного выхода R	18: работа ПЧ	Для ПУ-2-220
		3: авария	Для ПУ-2-520

4.11.5 Подключение к ПЧ серии MCI

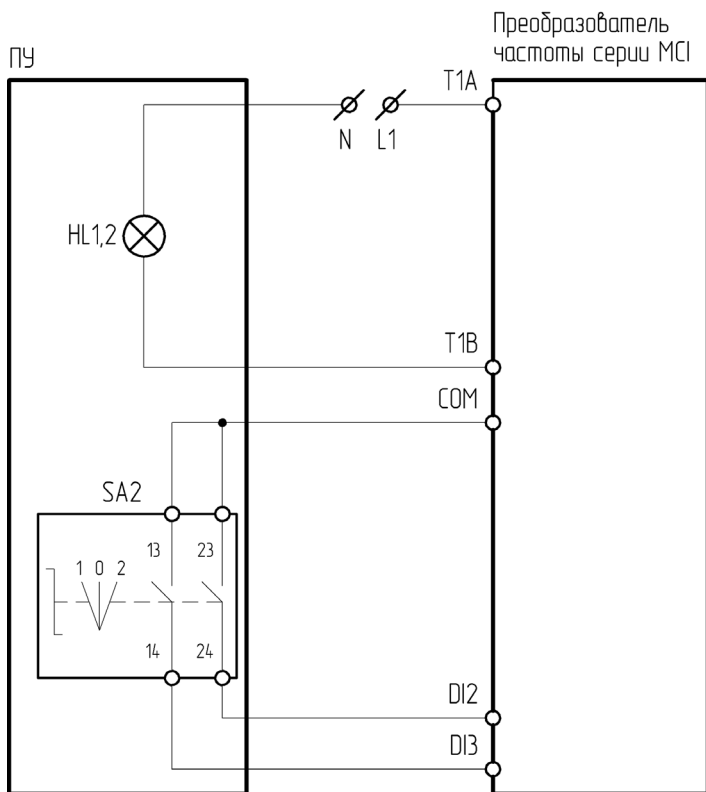

HL1 – лампа зеленая; HL2 – лампа красная

Рисунок 4.11.5 – Схема подключения ПУ-2-220, ПУ-2-520 к преобразователю частоты серии MCI

Таблица 4.11.5 – Настройка ПЧ серии MCI при подключении ПУ-2-220, ПУ-2-520

Функциональный код	Название функции	Значение	Описание
P0.0.03	Вариант работы в режиме управления	1	Режим терминала (клеммы управления)
P2.0.01	Функция клеммы DI2	1	Вращение вперед
P2.0.02	Функция клеммы DI3	2	Вращение обратное
P2.0.29	Выбор функции реле T1	1: преобразователь частоты в рабочем режиме	Для ПУ-2-220
		2: ошибка	Для ПУ-2-520

4.11.6 Подключение к ПЧ серии FCI

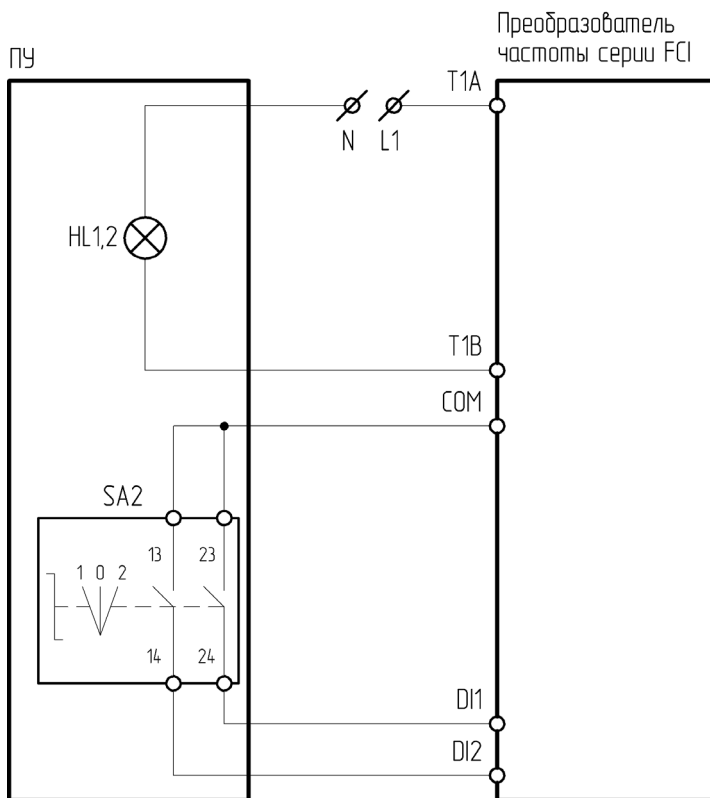

HL1 – лампа зеленая; HL2 – лампа красная

Рисунок 4.11.6 – Схема подключения ПУ-2-220, ПУ-2-520 к преобразователю частоты серии FCI

Таблица 4.11.6 – Настройка ПЧ серии FCI при подключении ПУ-2-220, ПУ-2-520

Функциональный код	Название функции	Значение	Описание
P0.0.03	Вариант работы в режиме управления	1	Режим терминала (клеммы управления)
P2.0.00	Функция клеммы DI1	1	Вращение вперед
P2.0.01	Функция клеммы DI2	2	Вращение обратное
P2.0.29	Выбор функции реле T1	1: преобразователь частоты в рабочем режиме	Для ПУ-2-220
		2: ошибка	Для ПУ-2-520

4.11.7 Подключение к ПЧ серии INPRIME

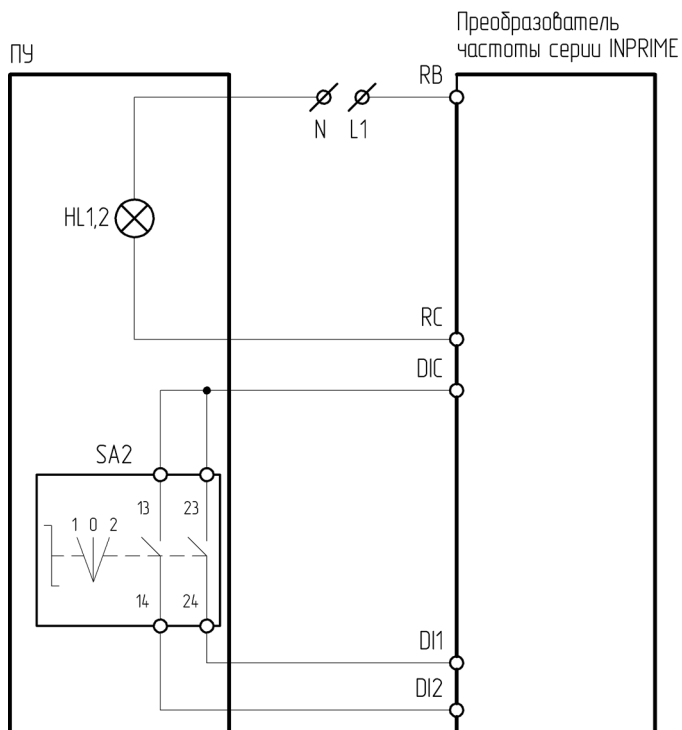

HL1 – лампа зеленая; HL2 – лампа красная

Рисунок 4.11.7 – Схема подключения ПУ-2-220, ПУ-2-520 к преобразователю частоты серии INPRIME

Таблица 4.11.7 – Настройка ПЧ серии INPRIME при подключении ПУ-2-220, ПУ-2-520

Функциональный код	Название функции	Значение	Описание
P10.02	Канал управления пуском/остановом	1	Клеммы управления
P30.00	Функция клеммы DI1	7	Клеммное управление (вперед)
P30.01	Функция клеммы DI2	8	Клеммное управление (реверс)
P31.00	Функция реле R	3: в работе	Для ПУ-2-220
		2: авария ПЧ	Для ПУ-2-520

4.11.8 Подключение к ПЧ серии INPRIME MX

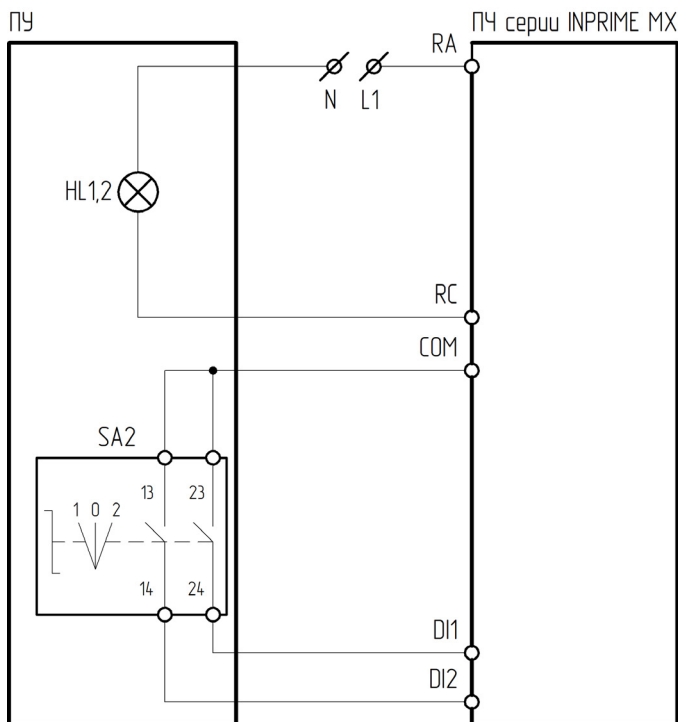

HL1 – лампа зеленая; HL2 – лампа красная

Рисунок 4.11.8 – Схема подключения ПУ-2-220, ПУ-2-520 к преобразователю частоты серии INPRIME MX

Таблица 4.11.8 – Настройка ПЧ серии INPRIME MX при подключении ПУ-2-220, ПУ-2-520

Функциональный код	Название функции	Значение	Описание
P0-04	Источник команд пуска/останова	1	Терминал (клеммы управления)
P5-00	Функция клеммы DI1	1	Пуск
P5-01	Функция клеммы DI2	2	Реверс
P6-01	Функция выходного реле RA-RB-RC	1: Работа	Для ПУ-2-220
		2: Авария	Для ПУ-2-520

4.12 ПУ-2-270, ПУ-2-570

ПУ-2-270, ПУ-2-570 – пульт управления, оснащенный аварийной кнопкой-грибком и встроенной лампой 230 В:

ПУ-2-270 – зеленая лампа,

ПУ-2-570 – красная лампа.

Предназначен для осуществления аварийного останова, а также для индикации состояния ПЧ или УПП. Включение индикации осуществляется посредством изменения состояния многофункционального релейного выхода ПЧ или УПП.

Лампа 230 В имеет 2 равнозначных контакта:

«+» – клемма нормально открытого контакта многофункционального реле;

«-» – общая клемма цифровых входов;

Питание 230 В подается на общую клемму многофункционального реле.

Кнопка-грибок имеет 2 контакта:

12 – подключается к клемме цифрового входа;

11 – подключается к общей клемме цифровых входов.



Рисунок 4.12 – Внешний вид ПУ-2-270, ПУ-2-570

4.12.1 Подключение к УПП серии SSI/SBI

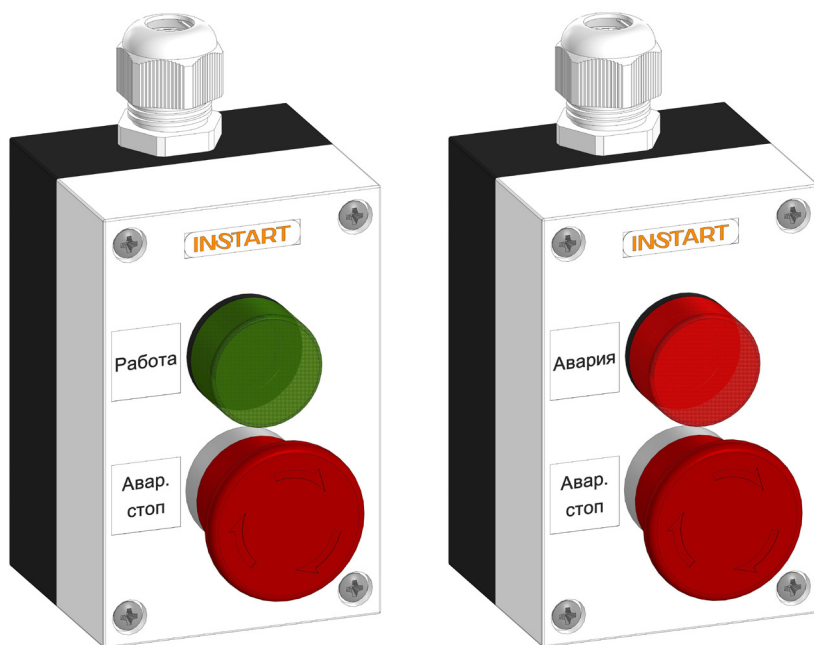

Рисунок 4.12.1а – Схема подключения ПУ-2-270 к устройству плавного пуска серии SSI/SBI

Таблица 4.12.1а – Настройка УПП серии SSI/SBI при подключении ПУ-2-270

Функциональный код	Название функции	Значение	Описание
FP	Функция выходного реле задержки	0	Поступление команды «пуск»

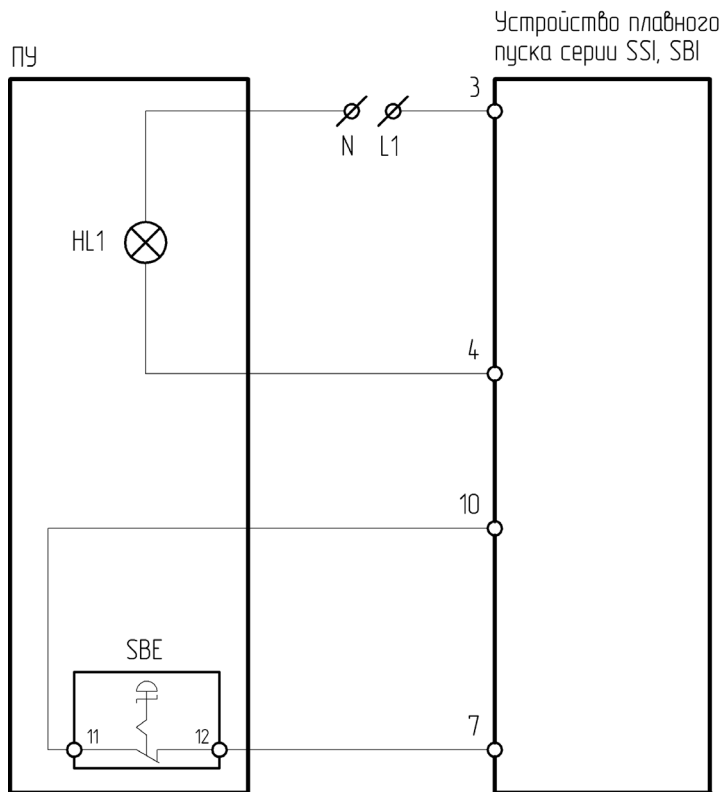

Рисунок 4.12.16 – Схема подключения ПУ-2-570 к устройству плавного пуска серии SSI/SBI

Для подключения к ПУ-2-570 необходимо использовать клеммы управления 5 и 6, которые по умолчанию являются выходом реле ошибки, поэтому специальной настройки релейного выхода не требуется.

4.12.2 Подключение к УПП серии SSIP/SBIP

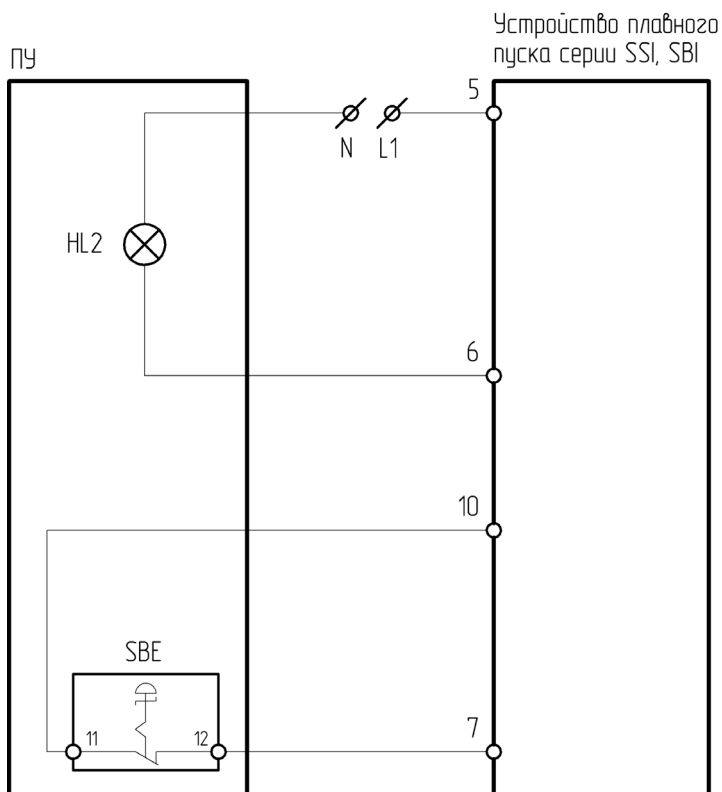

Рисунок 4.12.2а – Схема подключения ПУ-2-270 к устройству плавного пуска серии SSIP/SBIP

Таблица 4.12.3 – Настройка ПЧ серии VCI при подключении ПУ-2-270, ПУ-2-570

Функциональный код	Название функции	Значение	Описание
A02	Режим управления	1	Управление с клемм
C06	Функция реле R2	3	Когда УПП переходит в состояние работы через байпас, реле замыкается и остается замкнутым вплоть до полного останова электродвигателя

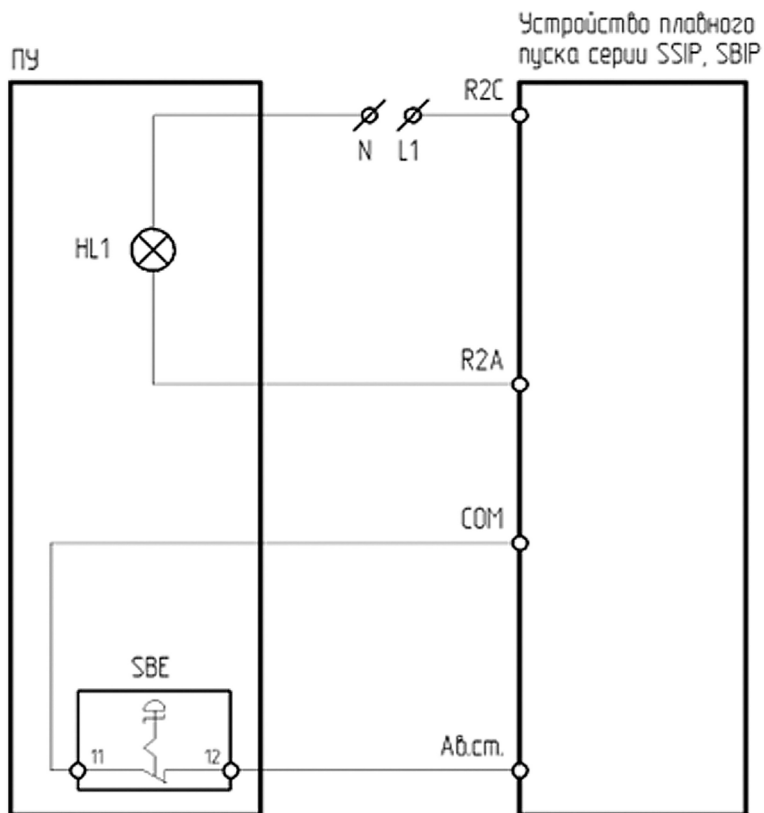

Рисунок 4.12.26 – Схема подключения ПУ-2-570 к устройству плавного пуска серии SSIP/SBIP

Таблица 4.12.26 – Настройка УПП серии SSIP/SBIP при подключении ПУ-2-570

Функциональный код	Название функции	Значение	Описание
A02	Режим управления	1	Управление с клемм
C05	Функция реле R3	26	Срабатывание реле при появлении любой из ошибок УПП

4.12.3 Подключение к УПП серии SNI

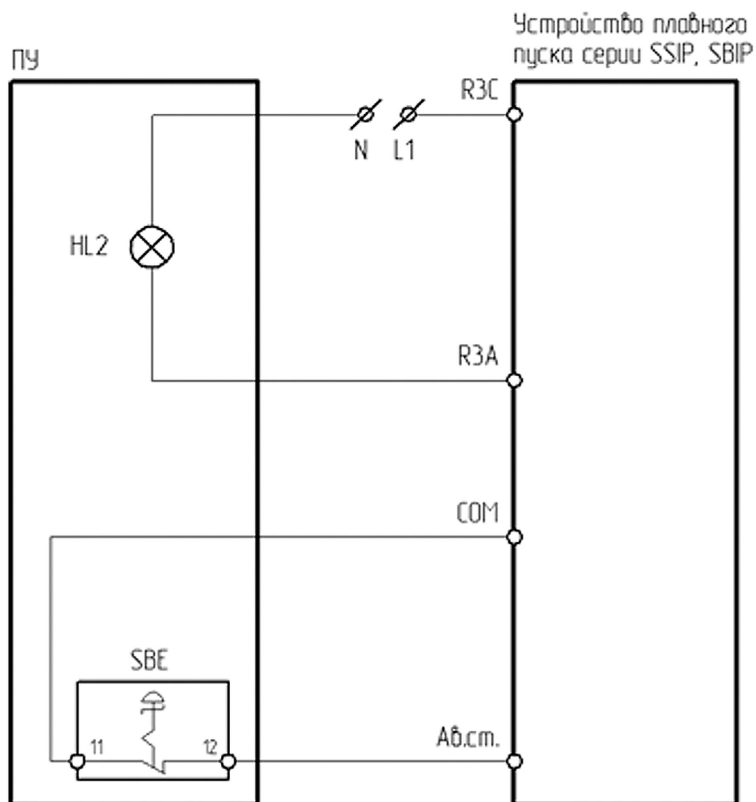

Рисунок 4.12.3а – Схема подключения ПУ-2-270 к устройству плавного пуска серии SNI



Рисунок 4.12.36 – Схема подключения ПУ-2-570 к устройству плавного пуска серии SNI

По умолчанию для реле В (клеммы 31, 34) установлено значение «Работа», для реле С (клеммы 41, 44) – «Ошибка», специальной настройки не требуется. Требуется лишь настройка цифрового входа А (клеммы C41, C42), как показано в таблице 4.12.3.

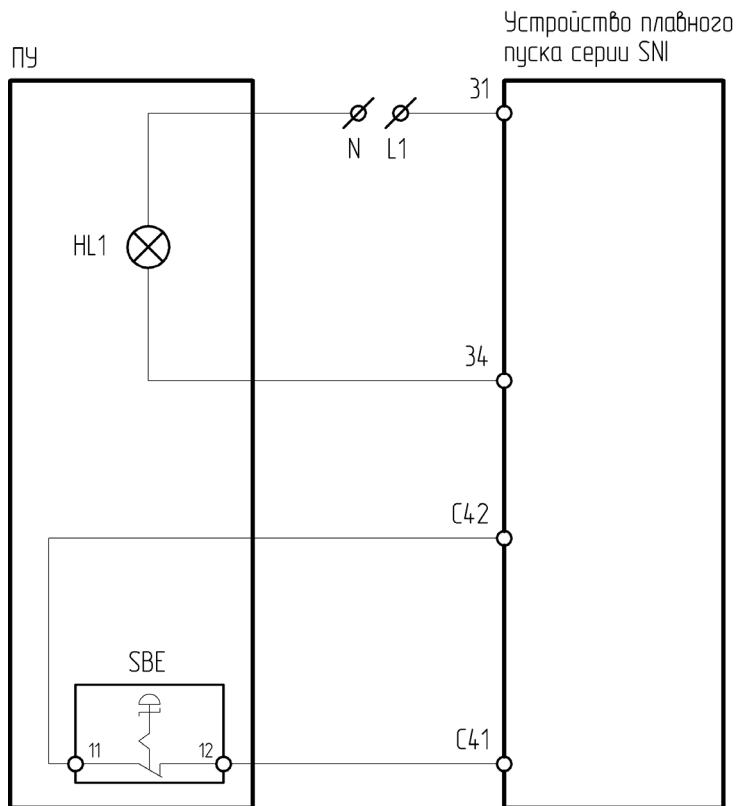
Таблица 4.12.3 – Настройка УПП серии SNI при подключении ПУ-2-270, ПУ-2-570

Функциональный код	Название функции	Значение
6A	Вход А: функция	Отключение по нормально закрытому входу

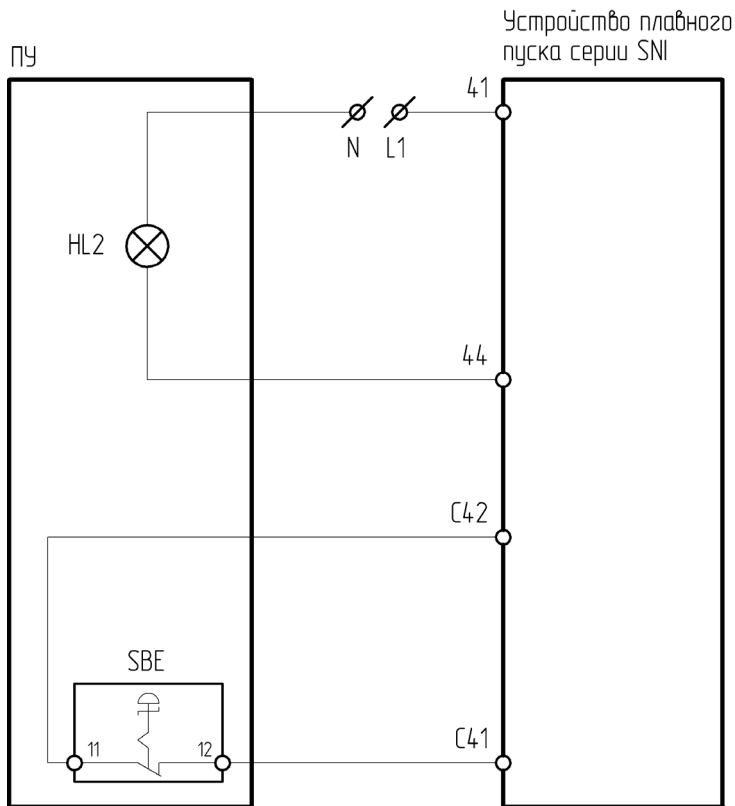
4.12.4 Подключение к ПЧ серии VCI

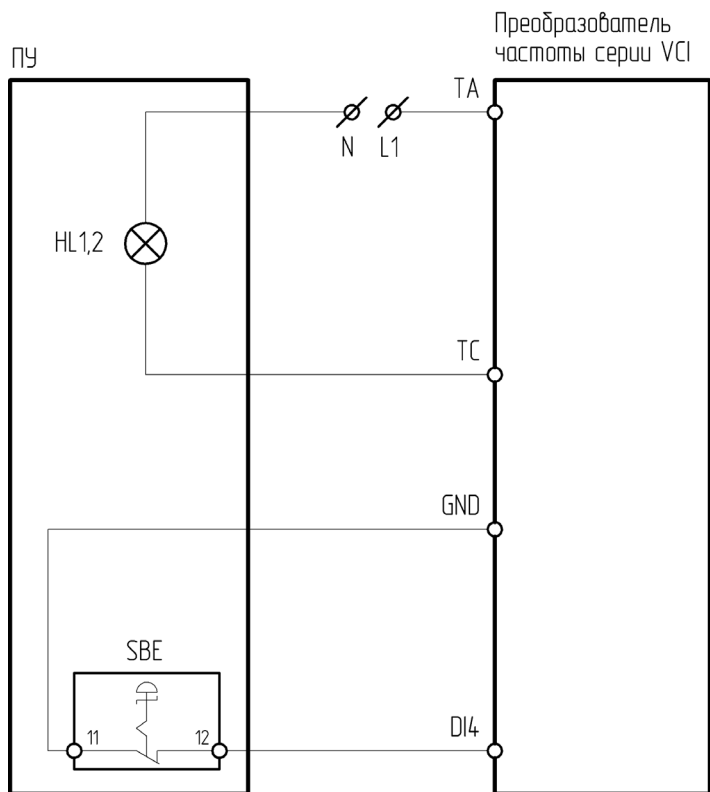

HL1 – лампа зеленая; HL2 – лампа красная

Рисунок 4.12.4 – Схема подключения ПУ-2-270, ПУ-2-570 к преобразователю частоты серии VCI

Таблица 4.12.4 – Настройка ПЧ серии VCI при подключении ПУ-2-270, ПУ-2-570

Функциональный код	Название функции	Значение	Описание
P4-03	Функция клеммы DI4	33	Вход внешней ошибки (нормально замкнутый)
P5-02	Функция выходного реле T/A-T/B-T/C	1: работа	Для ПУ-2-270
		2: авария	Для ПУ-2-570

4.12.5 Подключение к ПЧ серии SDI

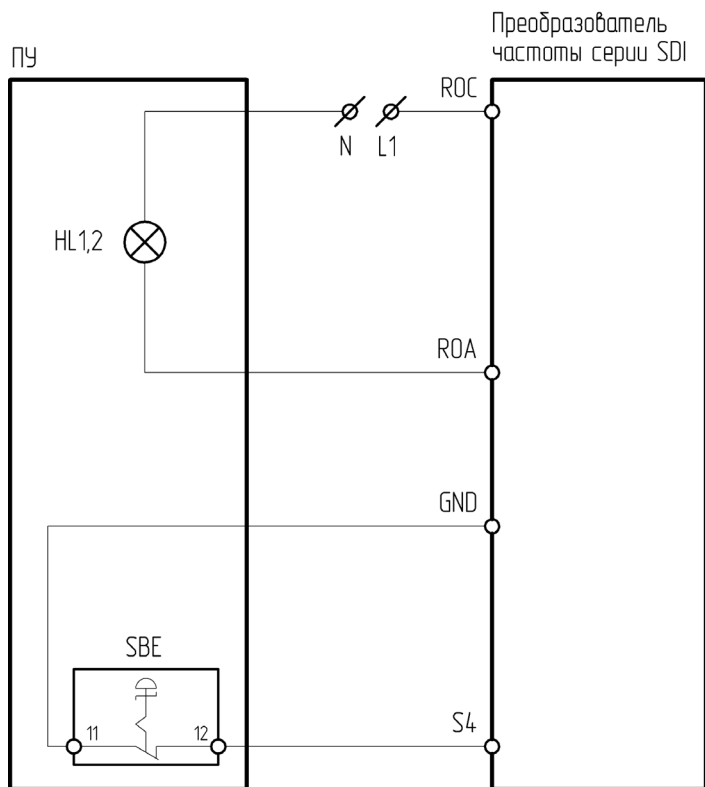

HL1 – лампа зеленая; HL2 – лампа красная

Рисунок 4.12.5 – Схема подключения ПУ-2-270, ПУ-2-570 к преобразователю частоты серии SDI

Таблица 4.12.5 – Настройка ПЧ серии SDI при подключении ПУ-2-270, ПУ-2-570

Функциональный код	Название функции	Значение	Описание
Sd4.04	Функция клеммы S4	9	Пользовательская ошибка
Sd4.07	Выбор полярности входных клемм	8	Изменение логики работы клеммы S4
Sd5.03	Функция выходного реле R	1: работа	Для ПУ-2-270
		5: авария	Для ПУ-2-570

4.12.6 Подключение к ПЧ серии NCI

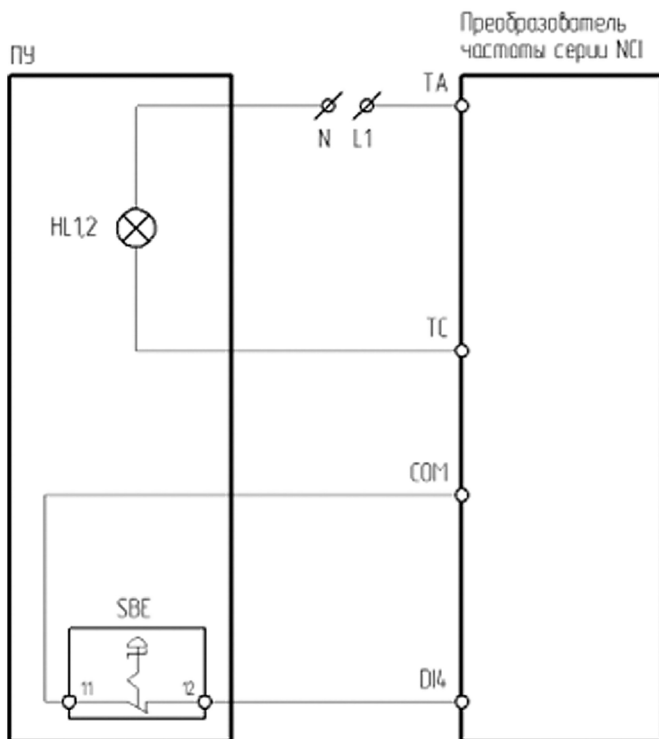

HL1 – лампа зеленая, HL2 – лампа красная

Рисунок 4.12.6 – Схема подключения ПУ-2-270, ПУ-2-570 к преобразователю частоты серии NCI

Таблица 4.12.6 – Настройка ПЧ серии NCI при подключении ПУ-2-270, ПУ-2-570

Функциональный код	Название функции	Значение	Описание
P5-03	Функция клеммы DI4	45	Аварийный останов
P6-00	Функция выходного реле T/A-T/B-T/C	1: работа	Для ПУ-2-270
		2: авария	Для ПУ-2-570

4.12.7 Подключение к ПЧ серии LCI/LCI(S)

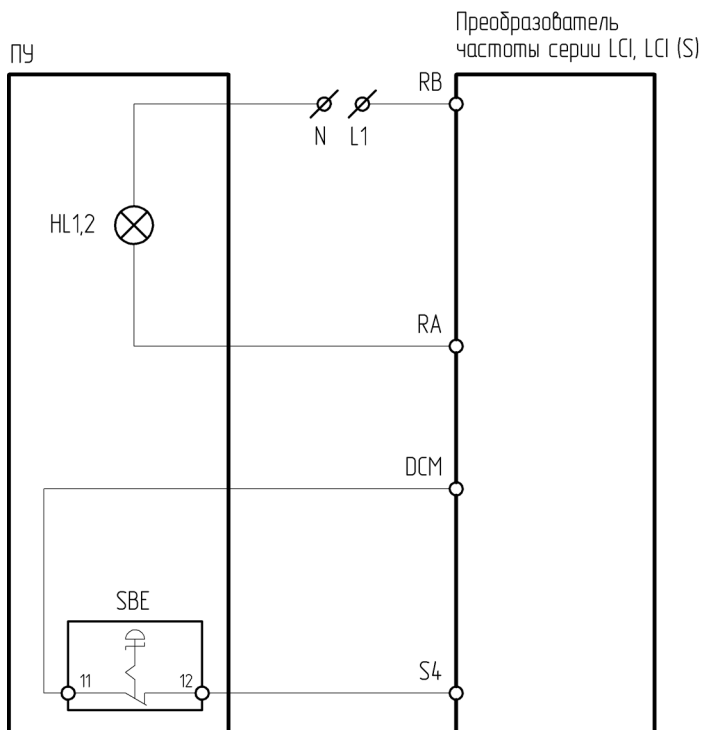

HL1 – лампа зеленая; HL2 – лампа красная

Рисунок 4.12.7 – Схема подключения ПУ-2-270, ПУ-2-570 к преобразователю частоты серии LCI/LCI(S)

Таблица 4.12.7 – Настройка ПЧ серии LCI/LCI(S) при подключении ПУ-2-270, ПУ-2-570

Функциональный код	Название функции	Значение	Описание
F06.03	Функция клеммы S4	33	Вход внешней ошибки (нормально-замкнутый)
F07.03	Выбор функции релейного выхода R	18: работа ПЧ	Для ПУ-2-270
		3: авария	Для ПУ-2-570

4.12.8 Подключение к ПЧ серии MCI

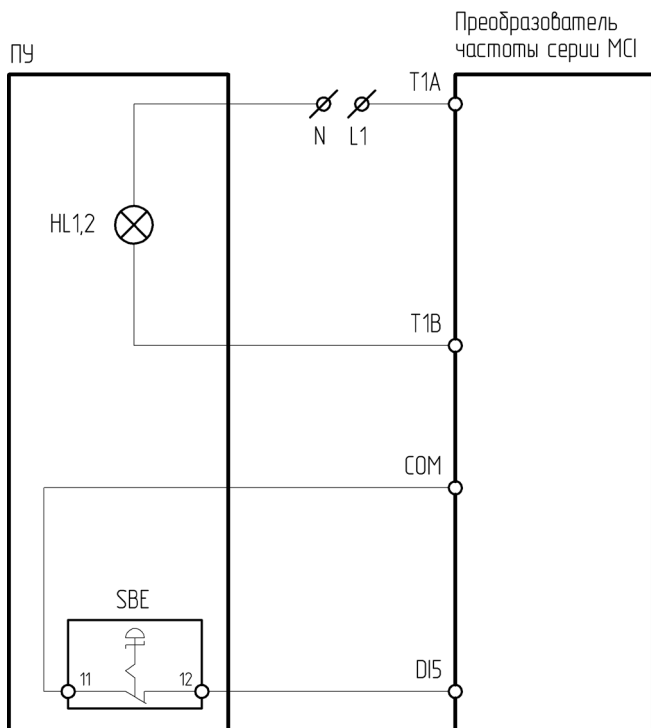

HL1 – лампа зеленая; HL2 – лампа красная

Рисунок 4.12.8 – Схема подключения ПУ-2-270, ПУ-2-570 к преобразователю частоты серии MCI

Таблица 4.12.8 – Настройка ПЧ серии MCI при подключении ПУ-2-270, ПУ-2-570

Функциональный код	Название функции	Значение	Описание
P0.0.03	Вариант работы в режиме управления	1	Режим терминала (клеммы управления)
P2.0.04	Функция клеммы DI5	35	Нормально замкнутый вход сигнала отказа
P2.0.29	Выбор функции реле T1	1: преобразователь частоты в рабочем режиме	Для ПУ-2-270
		2: ошибка	Для ПУ-2-570

4.12.9 Подключение к ПЧ серии FCI

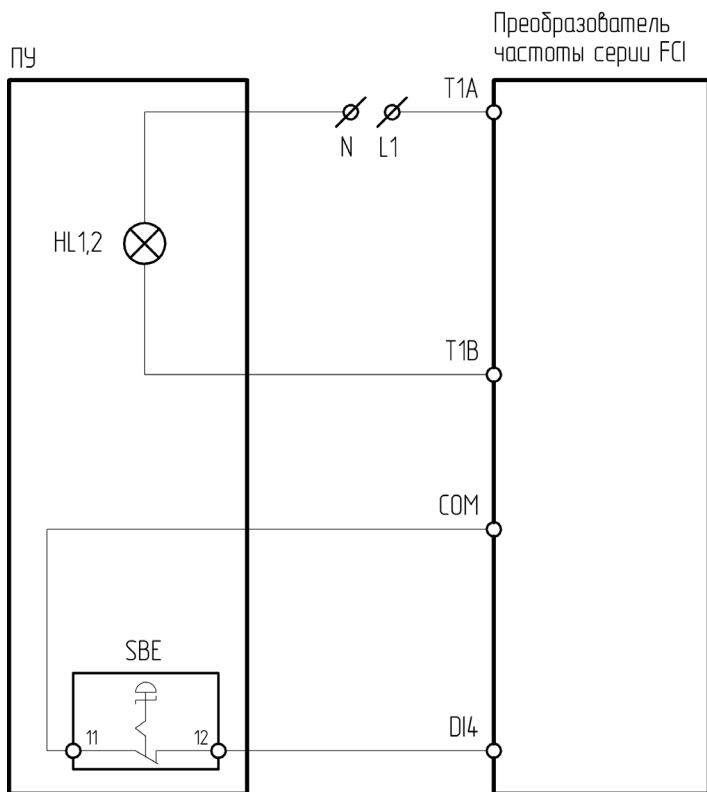

HL1 – лампа зеленая; HL2 – лампа красная

Рисунок 4.12.9 – Схема подключения ПУ-2-270, ПУ-2-570 к преобразователю частоты серии FCI

Таблица 4.12.9 – Настройка ПЧ серии FCI при подключении ПУ-2-270, ПУ-2-570

Функциональный код	Название функции	Значение	Описание
P0.0.03	Вариант работы в режиме управления	1	Режим терминала (клеммы управления)
P2.0.03	Функция клеммы DI4	35	Нормально замкнутый вход сигнала отказа
P2.0.29	Выбор функции реле T1	1: преобразователь частоты в рабочем режиме	Для ПУ-270
		2: ошибка	Для ПУ-2-570

4.12.10 Подключение к ПЧ серии INPRIME

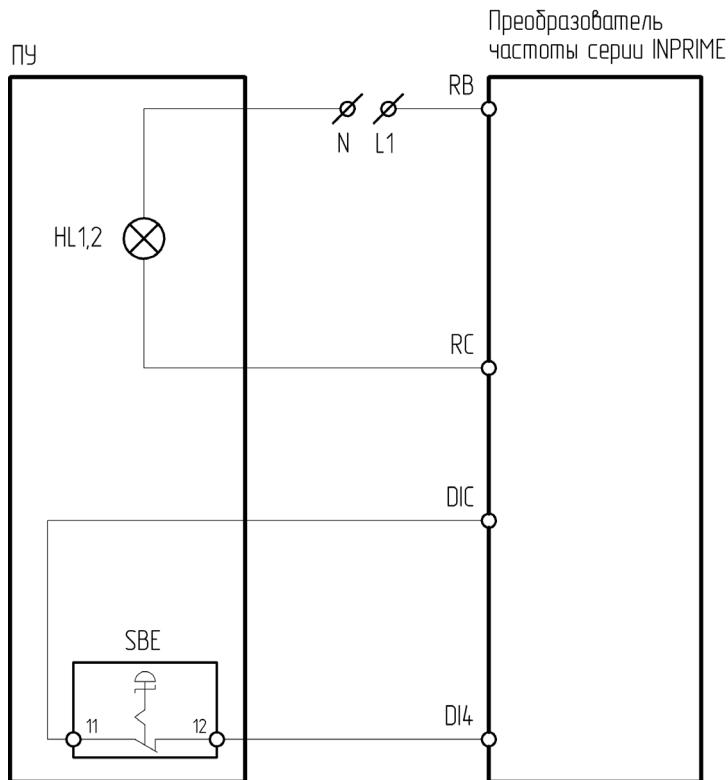

HL1 – лампа зеленая; HL2 – лампа красная

Рисунок 4.12.8 – Схема подключения ПУ-2-270, ПУ-2-570 к преобразователю частоты серии INPRIME

Таблица 4.12.8 – Настройка ПЧ серии INPRIME при подключении ПУ-2-270, ПУ-2-570

Функциональный код	Название функции	Значение	Описание
P10.02	Канал управления пуском/ остановом	1	Клеммы управления
P30.03	Функция клеммы DI4	114	Внешний сигнал ошибки (нормально замкнутый)
P31.00	Функция реле R	3: в работе	Для ПУ-2-270
		2: авария ПЧ	Для ПУ-2-570

4.12.11 Подключение к ПЧ серии INPRIME MX

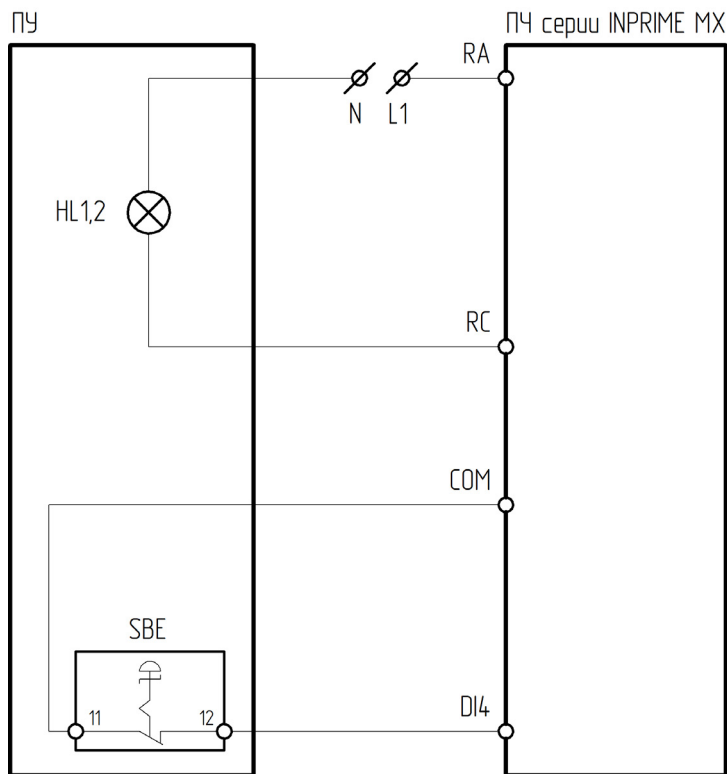

HL1 – лампа зеленая; HL2 – лампа красная

Рисунок 4.12.11 – Схема подключения ПУ-2-270, ПУ-2-570 к преобразователю частоты серии INPRIME MX

Таблица 4.12.11 – Настройка ПЧ серии INPRIME MX при подключении ПУ-2-270, ПУ-2-570

Функциональный код	Название функции	Значение	Описание
P5-03	Функция клеммы DI4	45	Аварийный останов
P6-01	Функция выходного реле RA-RB-RC	1: Работа	Для ПУ-2-270
		2: Авария	Для ПУ-2-570

4.13 ПУ-2-601

ПУ-2-601 – пульт управления, оснащённый измерителем аналоговых сигналов ИТП-11 (тип входного сигнала – 4-20 мА) и потенциометром. Предназначен для отображения требуемых показателей и управления скоростью вращения электродвигателя.

Более подробное описание настройки измерителя аналоговых сигналов ИТП-11 [см. в главе 5](#)

Потенциометр имеет 2 контакта питания: Z1, Z2 и управляющий контакт ↑.

Z1 – подключается к источнику питания 10 В DC;

Z2 – подключается к минусу источника питания;

↑ – подключается к аналоговому входу преобразователя частоты.



Рисунок 4.13 – Внешний вид ПУ-2-601

4.13.1 Подключение к ПЧ серии VCI



Рисунок 4.13.1 – Схема подключения ПУ-2-601 к преобразователю частоты серии VCI

Таблица 4.13.1 – Настройка ПЧ серии VCI при подключении ПУ-2-601

Функциональный код	Название функции	Значение	Описание
P0-03	Источник задания частоты А	2	Задание частоты с аналогового входа AI1
P5-07	Функция аналогового выхода AOI	Установить требуемую функцию	
P5-23	Выбор диапазона аналогового выхода AO1	1	4 ~ 20 мА

4.13.2 Подключение к ПЧ серии SDI

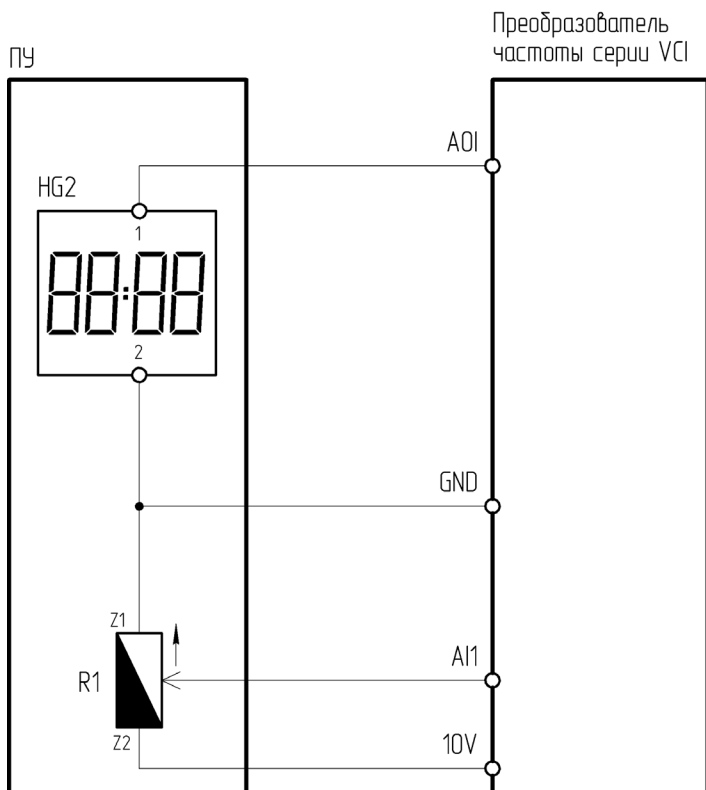

Рисунок 4.13.2 – Схема подключения ПУ-2-601 к преобразователю частоты серии SDI

Таблица 4.13.2 – Настройка ПЧ серии SDI при подключении ПУ-2-601

Функциональный код	Название функции	Значение	Описание
Sd0.06	Источник задания частоты А	2	Задание частоты с аналогового входа AI1
Sd5.10	Функция аналогового выхода	Установить требуемую функцию	
Sd5.12	Значение на выходе АО, соответствующее нижнему пределу	2.00	Устанавливается диапазон работы аналогового выхода (4~20 мА)

4.13.3 Подключение к ПЧ серии NCI

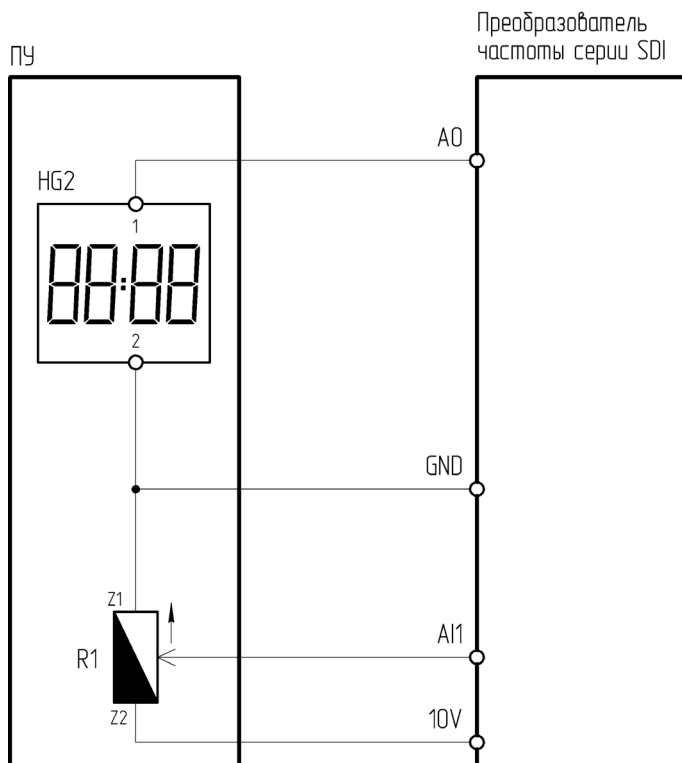

Рисунок 4.13.3 – Схема подключения ПУ-2-601 к преобразователю частоты серии NCI

Таблица 4.13.3 – Настройка ПЧ серии NCI при подключении ПУ-2-601

Функциональный код	Название функции	Значение	Описание
P0-06	Источник задания частоты А	2	Задание частоты с аналогового входа AI1
P6-09	Функция аналогового выхода AOI	Установить требуемую функцию	
P6-14	Значение на выходе АО, соответствующее нижнему пределу	20	Устанавливается диапазон работы аналогового выхода (4~20 мА)

4.13.4 Подключение к ПЧ серии LCI/LCI(S)

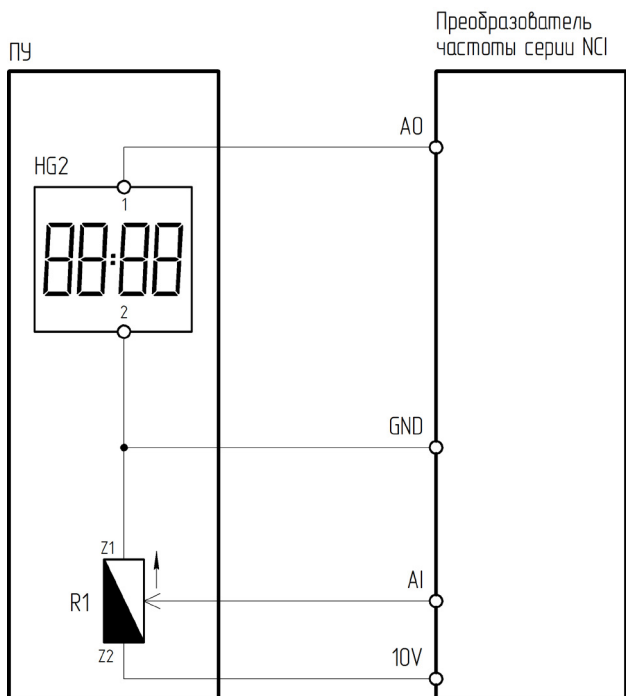

Рисунок 4.13.4 – Схема подключения ПУ-2-601 к преобразователю частоты серии LCI/LCI(S)

Таблица 4.13.4 – Настройка ПЧ серии LCI/LCI(S) при подключении ПУ-2-601

Функциональный код	Название функции	Значение	Описание
F00.06	Источник задания частоты А	2	Задание частоты с аналогового входа А11
F07.13	Выбор функции выхода А01	Установить требуемую функцию	
F07.15	Коэффициент смещения А01	20	Устанавливается диапазон работы аналогового выхода (4~20 мА)
F07.16	Усиление сигнала А01	0,8	

4.13.5 Подключение к ПЧ серии MCI/FCI

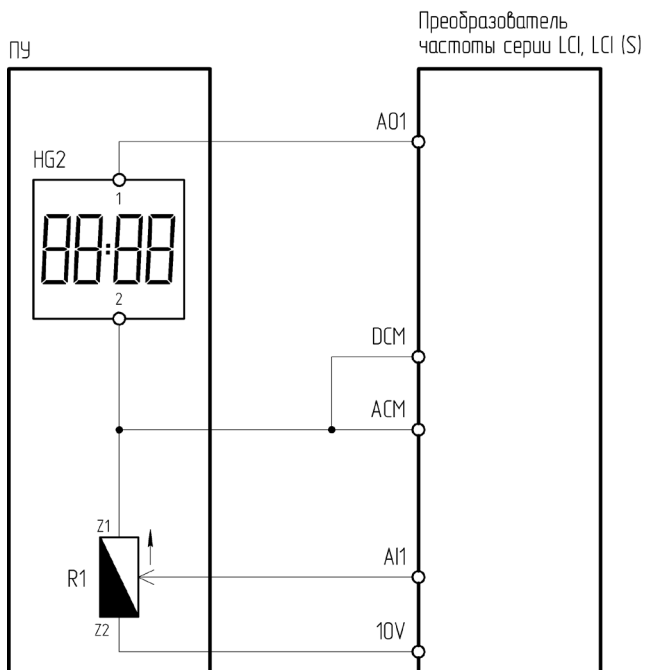

Рисунок 4.13.5 – Схема подключения ПУ-2-601 к преобразователю частоты серии MCI/FCI

Таблица 4.13.5 – Настройка ПЧ серии MCI/FCI при подключении ПУ-2-601

Функциональный код	Название функции	Значение	Описание
P0.0.04	Вариант источника частоты A	3	Задание частоты с аналогового входа VF1
P2.0.33	Аналоговый выходной опорный сигнал FM1	Установить требуемую функцию	
P2.0.36	Сдвиг выходного аналогового сигнала	20	Корректировка дрейфа выходного аналогового сигнала
P2.0.37	Усиление выходного аналогового сигнала	0.8	Сдвиг амплитуды выходного аналогового сигнала

4.13.6 Подключение к ПЧ серии INPRIME

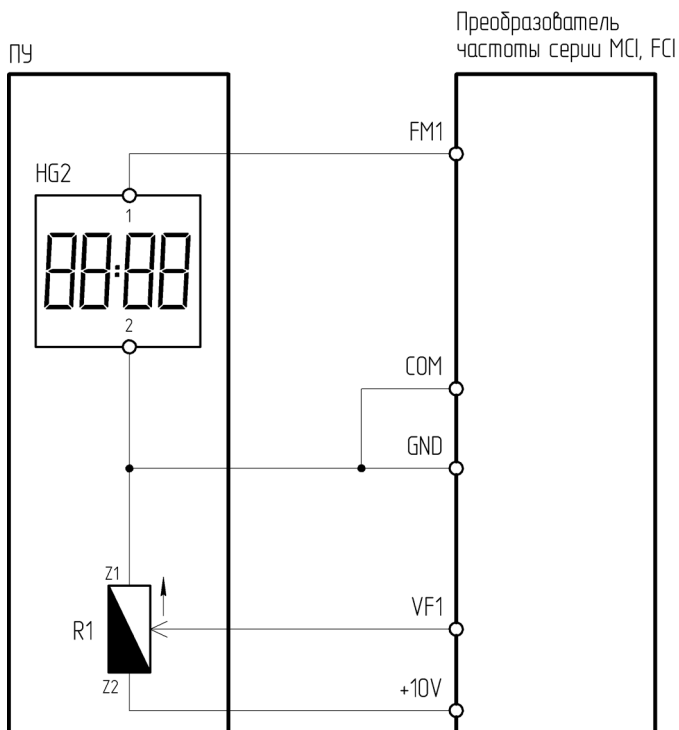

Рисунок 4.13.6 – Схема подключения ПУ-2-601 к преобразователю частоты серии INPRIME

Таблица 4.13.6 – Настройка ПЧ серии INPRIME при подключении ПУ-2-601

Функциональный код	Название функции	Значение	Описание
P10.03	Канал 1 задания частоты	3	Задание частоты с аналогового входа AI1
P33.00	Функция АО	Установить требуемую функцию	
P33.06	Тип выходного сигнала АО	4	4~20мА

4.13.7 Подключение к ПЧ серии INPRIME MX

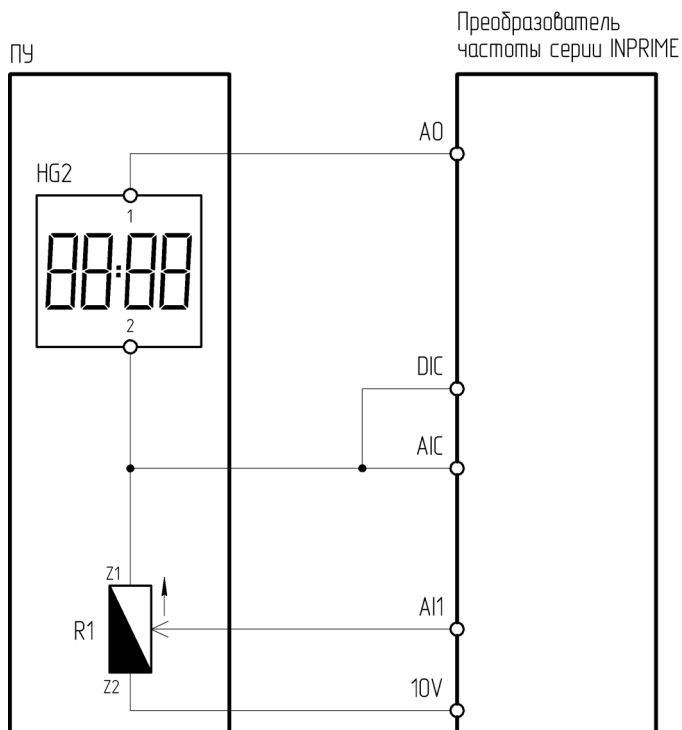

Рисунок 4.13.7 – Схема подключения ПУ-2-601 к преобразователю частоты серии INPRIME MX

Таблица 4.13.7 – Настройка ПЧ серии INPRIME MX при подключении ПУ-2-601

Функциональный код	Название функции	Значение	Описание
P0-06	Источник задания частоты А	2	Задание частоты с аналогового входа AI1
P6-09	Функция аналогового выхода AO1	Установить требуемую функцию	
P6-14	Значение на выходе AO1, соответствующее нижнему пределу	2.00	Устанавливается диапазон работы аналогового выхода* (4~20 mA)

*Джампер АО нужно перевести в положение «I»

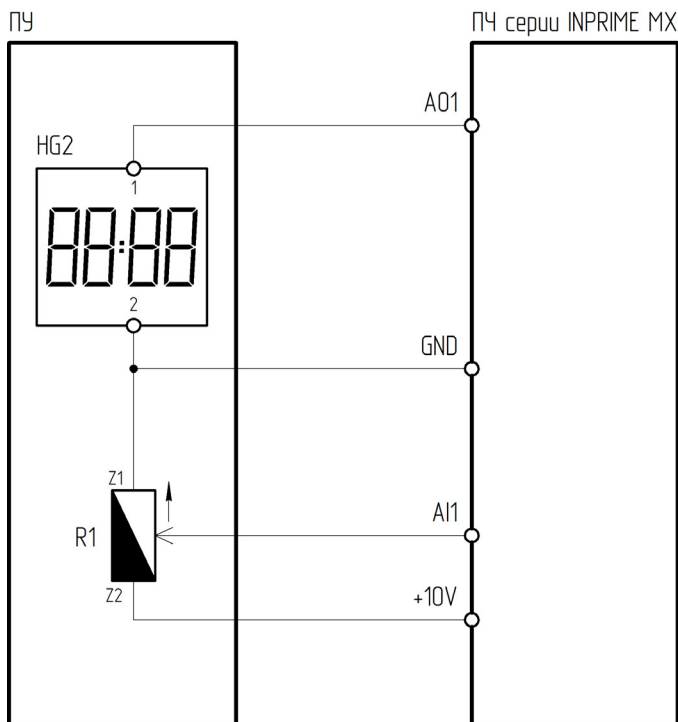
4.14 ПУ-2-610

ПУ-2-610 – пульт управления, оснащённый измерителем аналоговых сигналов ИТП-11 (тип входного сигнала – 4-20 мА) и двухпозиционным переключателем. Предназначен для отображения требуемых показателей и управления пуском/остановом электродвигателя.

Более подробное описание настройки измерителя аналоговых сигналов ИТП-11 [см. в главе 5](#)

Потенциометр имеет 2 контакта питания: Z1, Z2 и управляющий контакт ↑.

Z1 – подключается к источнику питания 10 В DC;

Z2 – подключается к минусу источника питания;

↑ – подключается к аналоговому входу преобразователя частоты.

Двухпозиционный переключатель имеет 2 контакта:

14 – подключается к клемме цифрового входа;

13 – подключается к общей клемме цифровых входов.



Рисунок 4.14 – Внешний вид ПУ-2-610

4.14.1 Подключение к УПП серии SSI/SBI



Рисунок 4.14.1 – Схема подключения ПУ-2-610 к устройству плавного пуска серии SSI/SBI

Таблица 4.14.1 – Настройка УПП серии SSI/SBI при подключении ПУ-2-610

Функциональный код	Название функции	Значение	Описание
Fd	Режим управления	2	Управление с клемм

Клеммы 11 и 12 УПП выводят унифицированный аналоговый сигнал 4 - 20 мА, отражающий текущее значение тока двигателя. Ток в 20 мА соответствует максимальному значению измеряемого тока, которое равно четырехкратному номинальному току устройства плавного пуска.

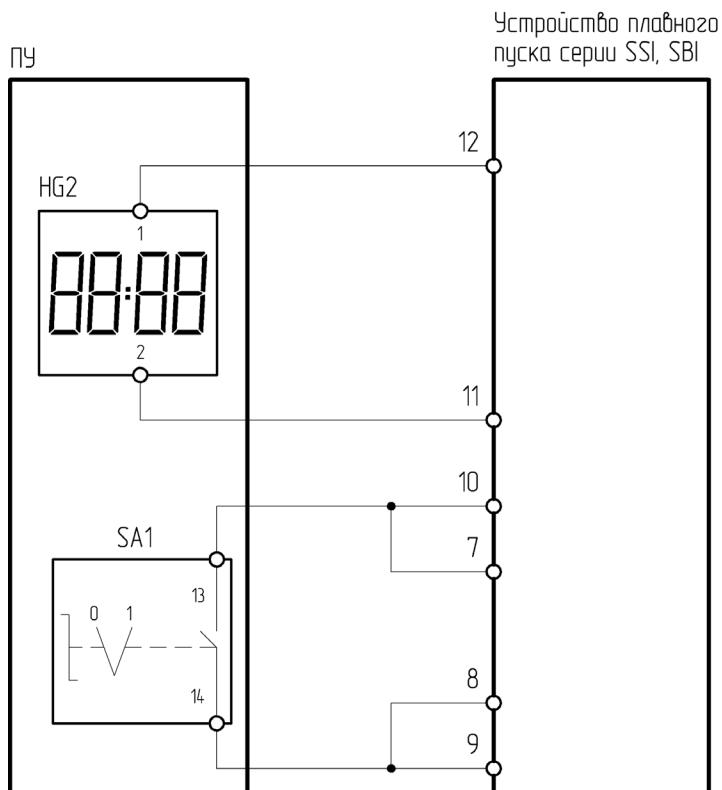
4.14.2 Подключение к УПП серии SSIP/SBIP



Рисунок 4.14.2 – Схема подключения ПУ-2-610 к устройству плавного пуска серии SSIP/SBIP

Таблица 4.14.2 – Настройка УПП серии SSIP/SBIP при подключении ПУ-2-610

Функциональный код	Название функции	Значение	Описание
A02	Режим управления	1	Управление с клемм

4.14.3 Подключение к УПП серии SNI

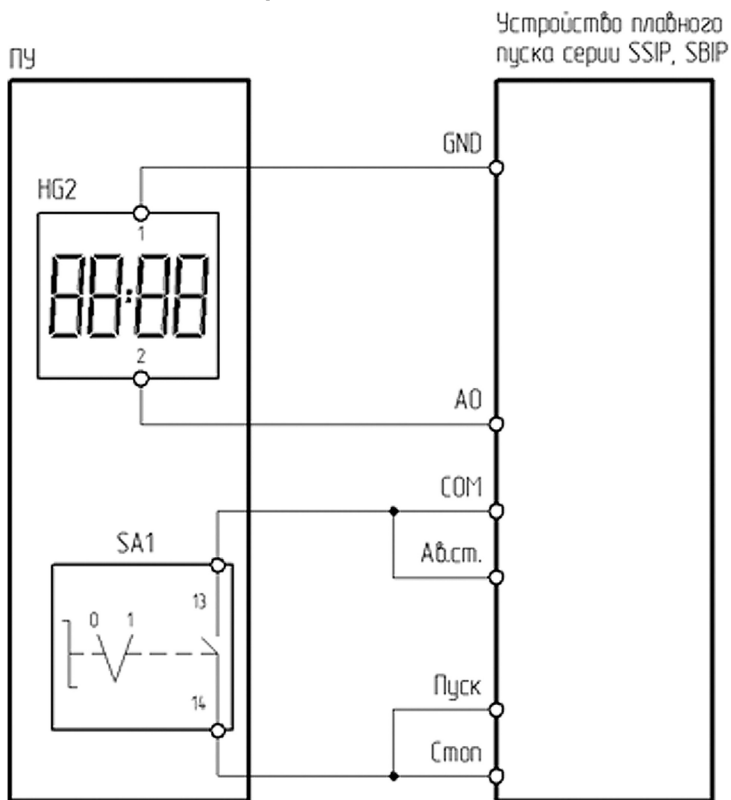

Рисунок 4.14.3 – Схема подключения ПУ-2-610 к устройству плавного пуска серии SNI

С помощью кнопки «Локал./Дист.» на панели управления переключить управление с «Местного» (управление кнопками панели управления) на «Дистанционное» (внешними сигналами, подключенными к внешним клеммам управления). Индикация «Локально» сообщает оператору о том, какой тип управления включен в данный момент. В случае, когда УПП управляется удаленно, данный индикатор не горит.

Таблица 4.14.3 – Настройка УПП серии SNI при подключении ПУ-2-610

Функциональный код	Название функции	Значение	Описание
7Q	Диапазон аналогового выхода А	4-20 мА	Устанавливается диапазон работы аналогового выхода
7P	Функция аналогового выхода А	Номинальный ток (%), двигатель: температура (%), двигатель: кВт (%), двигатель: кВА (%), двигатель: cos φ (%), напряжение сети (%)	Устанавливаются данные, которые будут выводиться на аналоговый выход

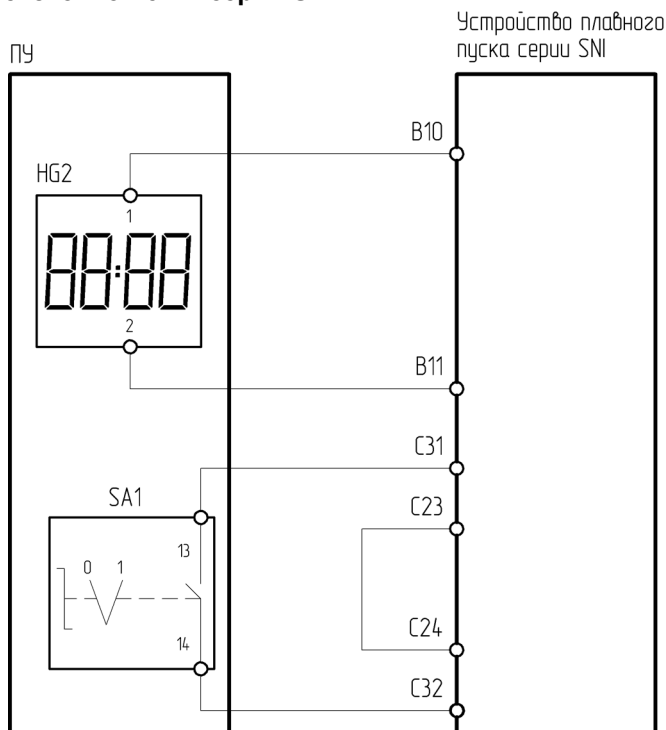
4.14.4 Подключение к ПЧ серии VCI



Рисунок 4.14.4 – Схема подключения ПУ-2-610 к преобразователю частоты серии VCI

Таблица 4.14.4 – Настройка ПЧ серии VCI при подключении ПУ-2-610

Функциональный код	Название функции	Значение	Описание
P0-02	Источник команд пуска/останова	1	Терминал (клеммы управления)
P4-00	Функция клеммы DI1	1	Пуск
P5-07	Функция аналогового выхода AO1	Установить требуемую функцию	
P5-23	Выбор диапазона аналогового выхода AO1	1	4 ~ 20 мА

4.14.5 Подключение к ПЧ серии SDI

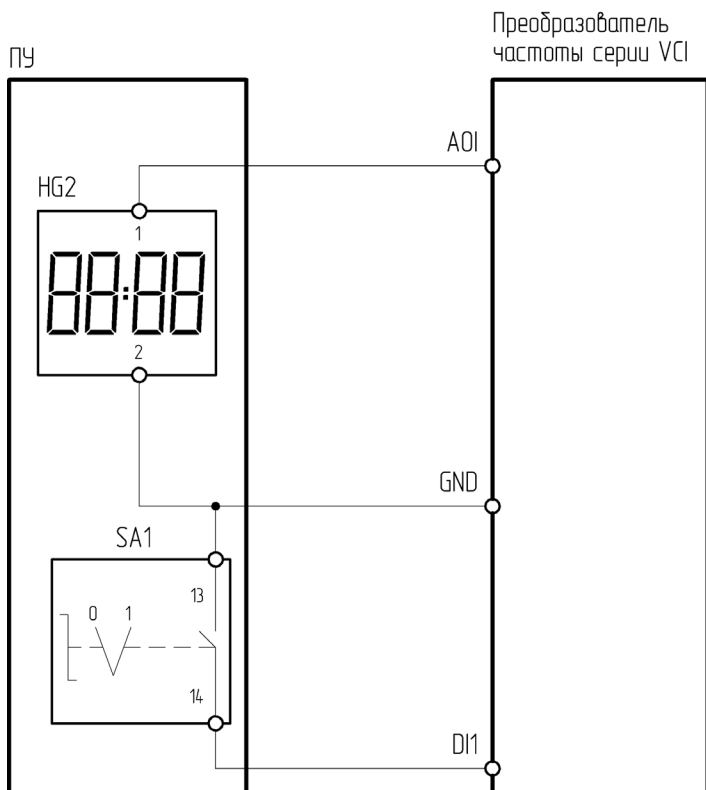

Рисунок 4.14.5 – Схема подключения ПУ-2-610 к преобразователю частоты серии SDI

Таблица 4.14.5 – Настройка ПЧ серии SDI при подключении ПУ-2-610

Функциональный код	Название функции	Значение	Описание
Sd0.01	Источник команд пуска/останова	1	Терминал (клеммы управления)
Sd4.01	Функция клеммы S1	1	Пуск
Sd5.10	Функция аналогового выхода	Установить требуемую функцию	
Sd5.12	Значение на выходе AO, соответствующее нижнему пределу	2.00	Устанавливается диапазон работы аналогового выхода (4~20 мА)

4.14.6 Подключение к ПЧ серии NCI

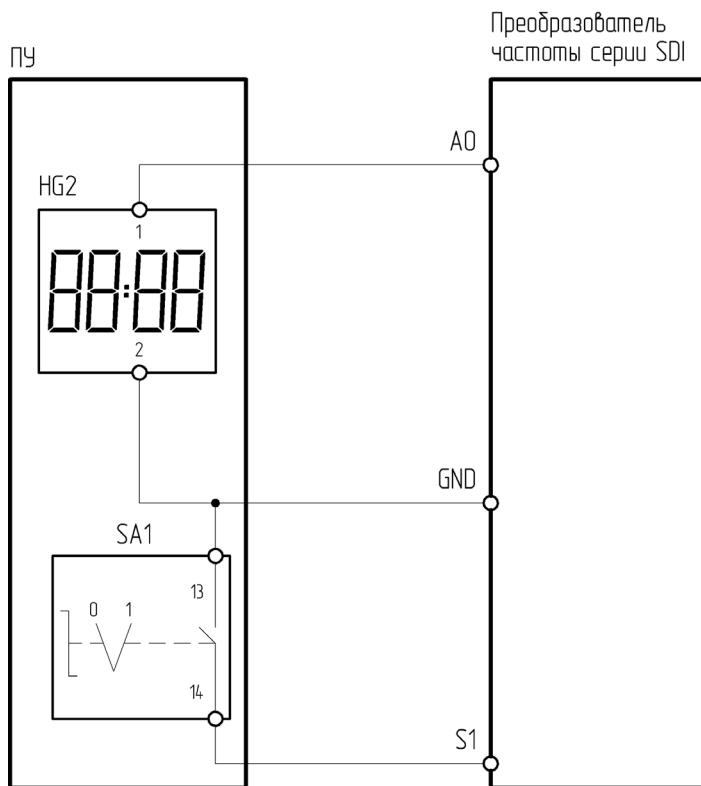

Рисунок 4.14.6 – Схема подключения ПУ-2-610 к преобразователю частоты серии NCI

Таблица 4.14.6 – Настройка ПЧ серии NCI при подключении ПУ-2-610

Функциональный код	Название функции	Значение	Описание
P0-04	Источник команд пуска/останова	1	Терминал (клеммы управления)
P5-00	Функция клеммы D11	1	Пуск
P6-09	Функция аналогового выхода AO1	Установить требуемую функцию	
P6-14	Значение на выходе АО, соответствующее нижнему пределу	2.00	Устанавливается диапазон работы аналогового выхода (4~20 мА)

4.14.7 Подключение к ПЧ серии LCI/LCI(S)

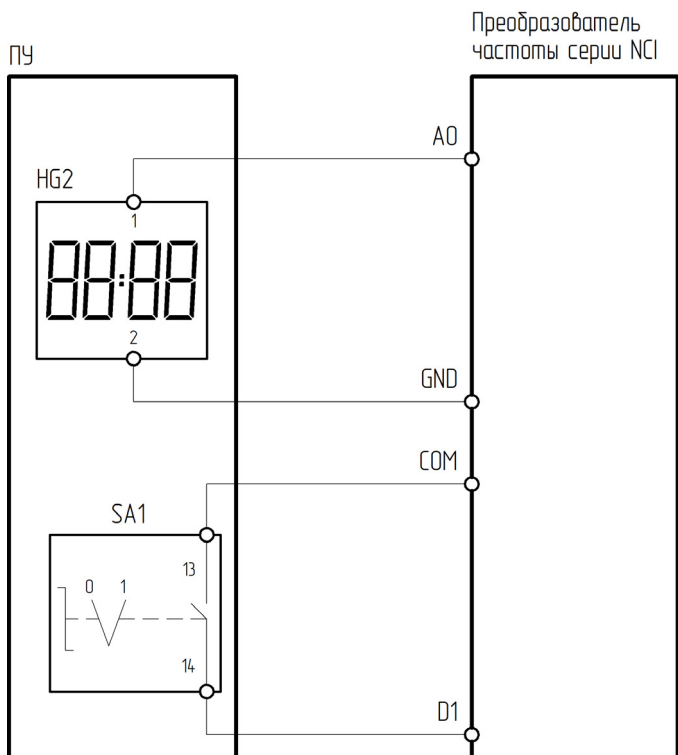

Рисунок 4.14.7 – Схема подключения ПУ-2-610 к преобразователю частоты серии LCI/LCI(S)

Таблица 4.14.7 – Настройка ПЧ серии LCI/LCI(S) при подключении ПУ-2-610

Функциональный код	Название функции	Значение	Описание
F00.01	Источник команд пуска/останова	1	Терминал (клеммы управления)
F06.00	Функция клеммы S1	1	Пуск
F07.13	Выбор функции выхода A01	Установить требуемую функцию	
F07.15	Коэффициент смещения A01	20	Устанавливается диапазон работы аналогового выхода (4~20 мА)
F07.16	Усиление сигнала A01	0,8	

4.14.8 Подключение к ПЧ серии МС1

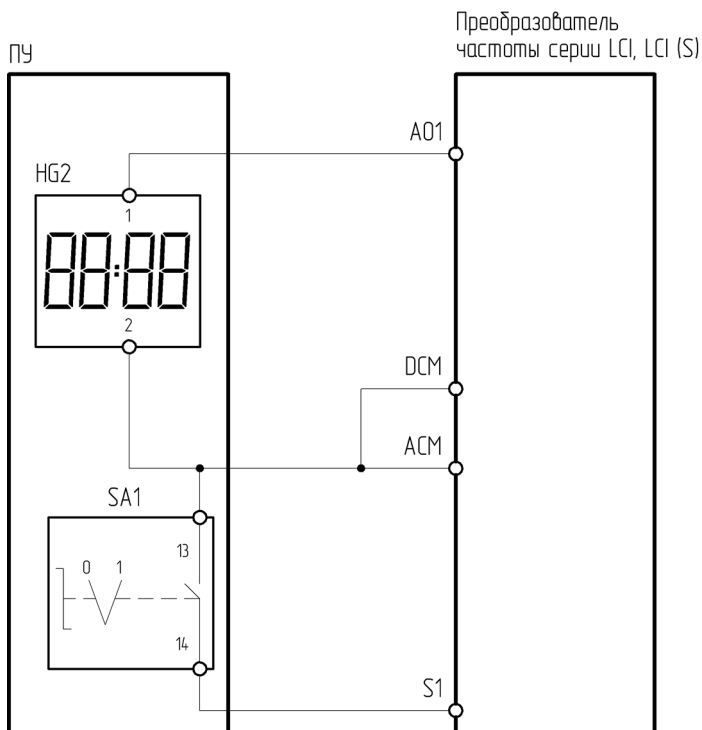

Рисунок 4.14.8 – Схема подключения ПУ-2-610 к преобразователю частоты серии МС1

Таблица 4.14.8 – Настройка ПЧ серии МС1 при подключении ПУ-2-610

Функциональный код	Название функции	Значение	Описание
P0.03	Вариант работы в режиме управления	1	Режим терминала (клеммы управления)
P2.01	Функция клеммы DI2	1	Вращение вперед
P2.033	Аналоговый выходной опорный сигнал FM1	Установить требуемую функцию	
P2.036	Сдвиг выходного аналогового сигнала	20	Корректировка дрейфа выходного аналогового сигнала
P2.037	Усиление выходного аналогового сигнала	0.8	Сдвиг амплитуды выходного аналогового сигнала

4.14.9 Подключение к ПЧ серии FCI

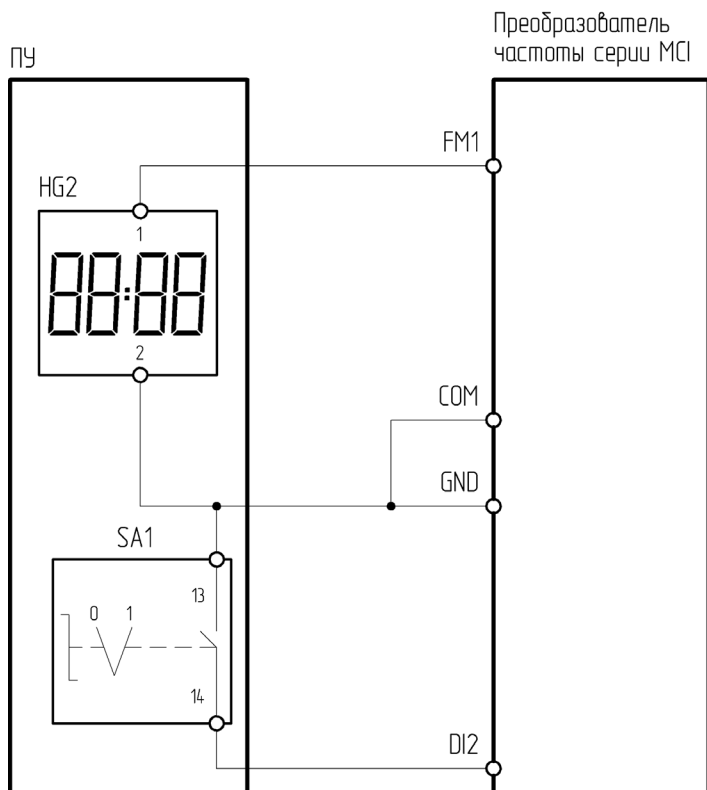

Рисунок 4.14.9 – Схема подключения ПУ-2-610 к преобразователю частоты серии FCI

Таблица 4.14.9 – Настройка ПЧ серии FCI при подключении ПУ-2-610

Функциональный код	Название функции	Значение	Описание
P0.0.03	Вариант работы в режиме управления	1	Режим терминала (клеммы управления)
P2.0.00	Функция клеммы DI1	1	Вращение вперед
P2.0.33	Аналоговый выходной опорный сигнал FM1	Установить требуемую функцию	
P2.0.36	Сдвиг выходного аналогового сигнала	20	Корректировка дрейфа выходного аналогового сигнала
P2.0.37	Усиление выходного аналогового сигнала	0.8	Сдвиг амплитуды выходного аналогового сигнала

4.14.10 Подключение к ПЧ серии INPRIME

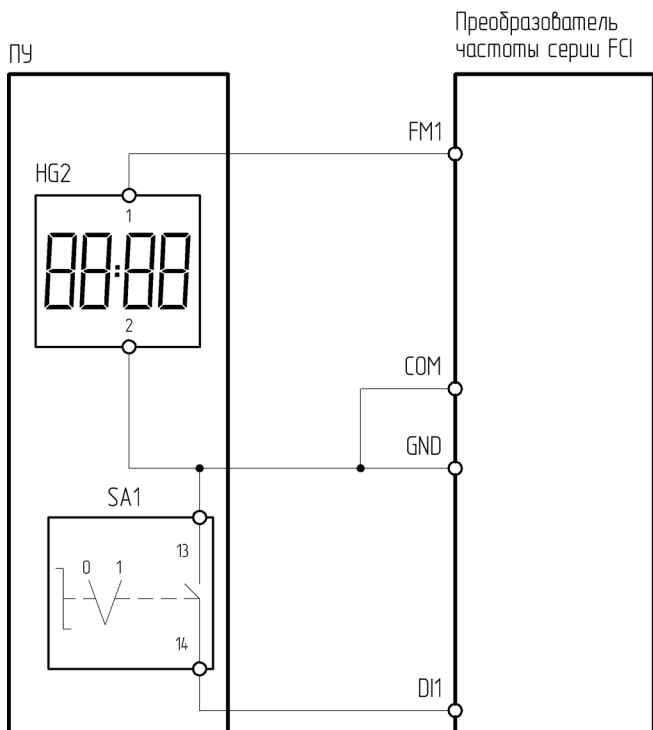

Рисунок 4.14.10 – Схема подключения ПУ-2-610 к преобразователю частоты серии INPRIME

Таблица 4.14.10 – Настройка ПЧ серии INPRIME при подключении ПУ-2-610

Функциональный код	Название функции	Значение	Описание
P10.02	Канал управления пуском/ остановом	1	Клеммы управления
P30.00	Функция клеммы D11	7	Клеммное управление (вперед)
P33.00	Функция AO	Установить требуемую функцию	
P33.06	Тип выходного сигнала AO	4	4~20 мА

4.14.11 Подключение к ПЧ серии INPRIME MX

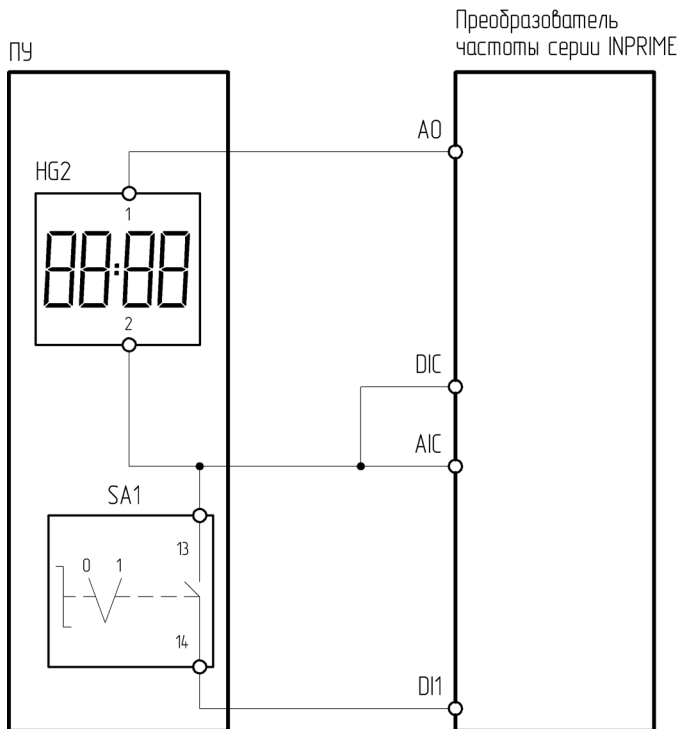

Рисунок 4.14.11 – Схема подключения ПУ-2-610 к преобразователю частоты серии INPRIME MX

Таблица 4.14.11 – Настройка ПЧ серии INPRIME MX при подключении ПУ-2-610

Функциональный код	Название функции	Значение	Описание
P0-04	Источник команд пуска/останова	1	Терминал (клеммы управления)
P5-00	Функция клеммы DI1	1	Пуск
P6-09	Функция аналогового выхода AO1	Установить требуемую функцию	
P6-14	Значение на выходе AO1, соответствующее нижнему пределу	2.00	Устанавливается диапазон работы аналогового выхода* (4~20 мА)

*Джампер АО нужно перевести в положение «I»

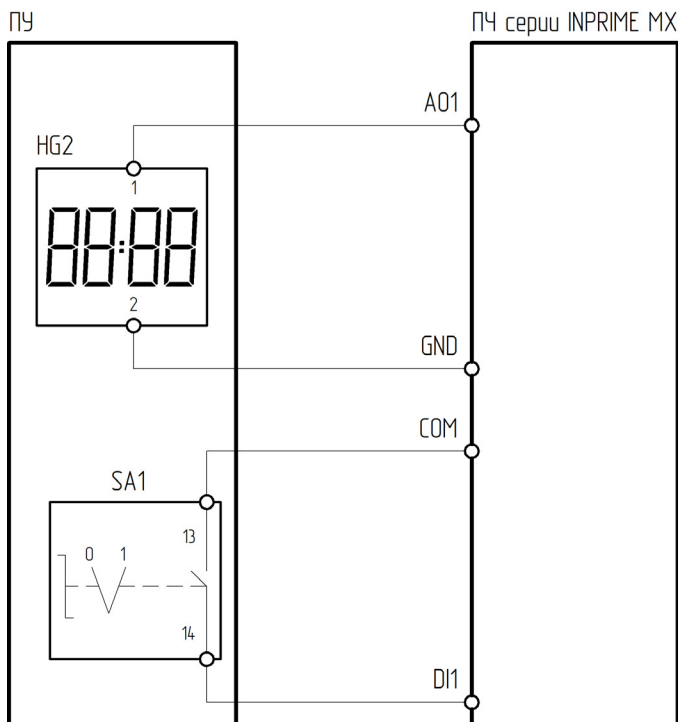
4.15 ПУ-2-620

ПУ-2-620 – пульт управления, оснащённый измерителем аналоговых сигналов ИТП-11 (тип входного сигнала – 4-20 мА) и трехпозиционным переключателем. Предназначен для отображения требуемых показателей и управления пуском/остановом и направлением вращения электродвигателя.

Более подробное описание настройки измерителя аналоговых сигналов ИТП-11 [см. в главе 5](#)

Потенциометр имеет 2 контакта питания: Z1, Z2 и управляющий контакт ↑.

Z1 – подключается к источнику питания 10 В DC;

Z2 – подключается к минусу источника питания;

↑ – подключается к аналоговому входу преобразователя частоты.

Трехпозиционный переключатель имеет следующие контакты:

14, 24 – подключаются к клеммам цифрового входа;

13, 23 – подключаются к общей клемме цифровых входов.



Рисунок 4.15 – Внешний вид ПУ-2-620

4.15.1 Подключение к ПЧ серии VCI



Рисунок 4.15.1 – Схема подключения ПУ-2-620 к преобразователю частоты серии VCI

Таблица 4.15.1 – Настройка ПЧ серии VCI при подключении ПУ-2-620

Функциональный код	Название функции	Значение	Описание
P0-02	Источник команд пуска/останова	1	Терминал (клеммы управления)
P4-00	Функция клеммы DI1	1	Пуск
P4-01	Функция клеммы DI2	2	Реверс
P5-07	Функция аналогового выхода AO1	Установить требуемую функцию	
P5-23	Выбор диапазона аналогового выхода AO1	1	4 ~ 20 мА

4.15.2 Подключение к ПЧ серии SDI

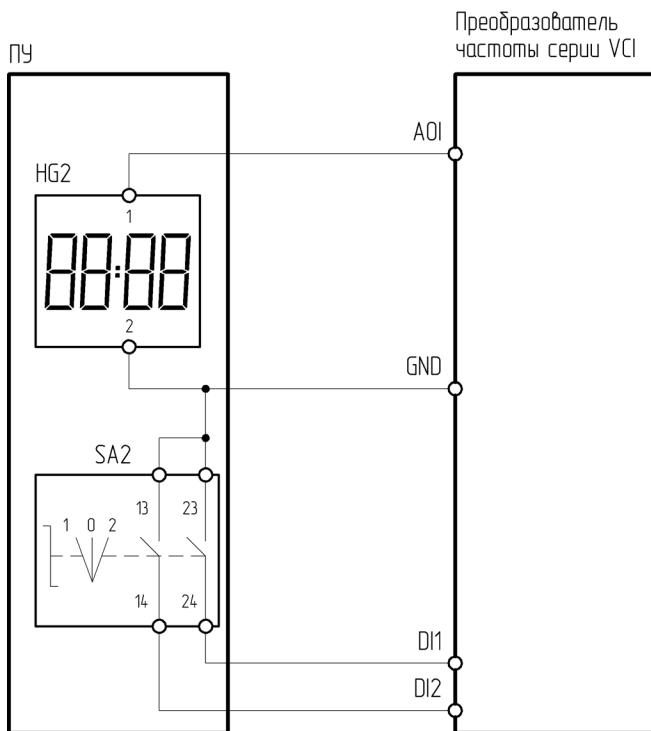

Рисунок 4.15.2 – Схема подключения ПУ-2-620 к преобразователю частоты серии SDI

Таблица 4.15.2 – Настройка ПЧ серии SDI при подключении ПУ-2-620

Функциональный код	Название функции	Значение	Описание
Sd0.01	Источник команд пуска/останова	1	Терминал (клеммы управления)
Sd4.01	Функция клеммы S1	1	Пуск
Sd4.02	Функция клеммы S2	2	Реверс
Sd5.10	Функция аналогового выхода	Установить требуемую функцию	
Sd5.12	Значение на выходе AO, соответствующее нижнему пределу	2.00	Устанавливается диапазон работы аналогового выхода (4~20 мА)

4.15.3 Подключение к ПЧ серии NCI

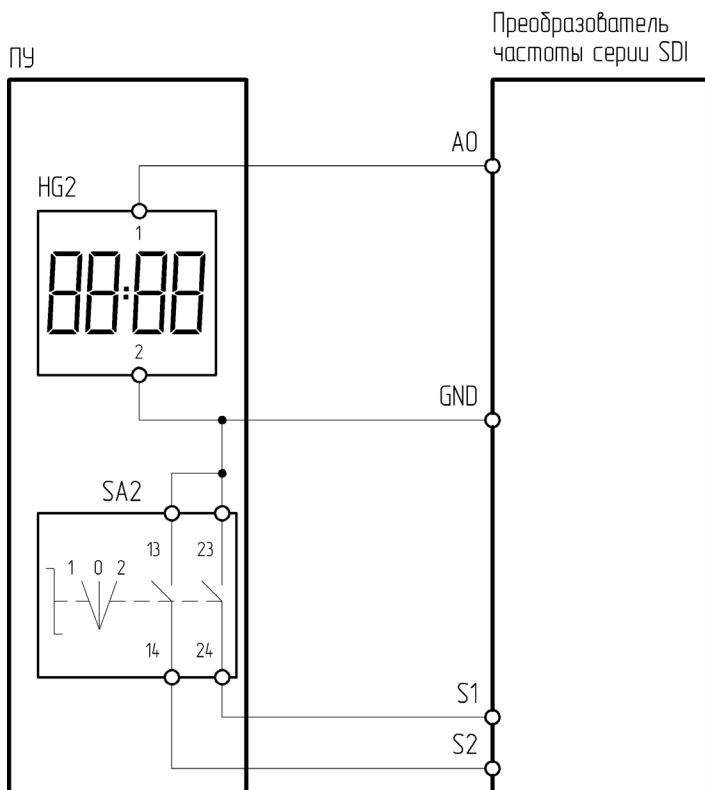

Рисунок 4.15.3 – Схема подключения ПУ-2-620 к преобразователю частоты серии NCI

Таблица 4.15.3 – Настройка ПЧ серии NCI при подключении ПУ-2-620

Функциональный код	Название функции	Значение	Описание
P0-04	Источник команд пуска/останова	1	Терминал (клеммы управления)
P5-00	Функция клеммы D11	1	Пуск
P5-01	Функция клеммы D12	2	Реверс
P6-09	Функция аналогового выхода AO1	Установить требуемую функцию	
P6-14	Значение на выходе AO, соответствующее нижнему пределу	2.00	Устанавливается диапазон работы аналогового выхода (4~20 мА)

4.15.4 Подключение к ПЧ серии LCI/LCI(S)

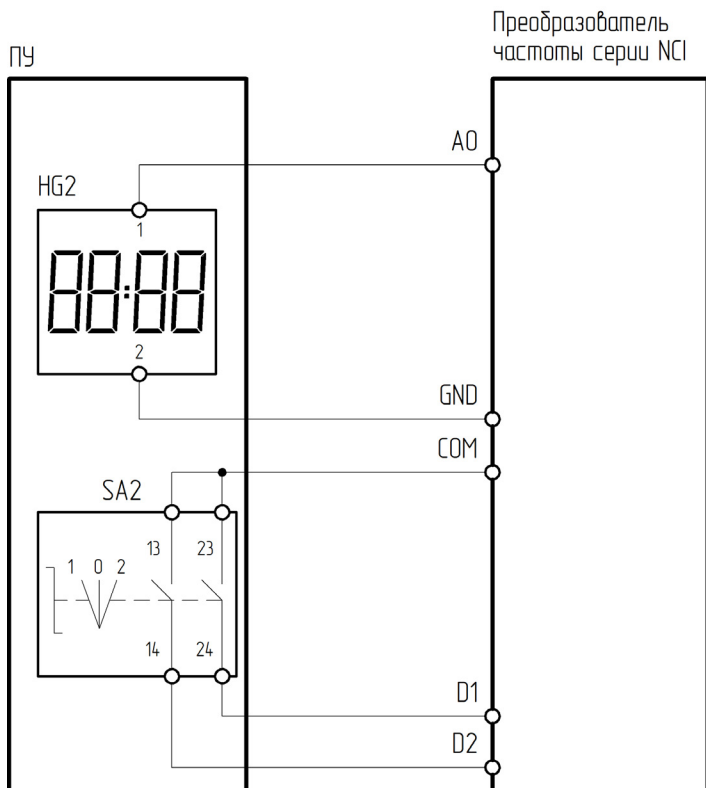

Рисунок 4.15.4 – Схема подключения ПУ-2-620 к преобразователю частоты серии LCI/LCI(S)

Таблица 4.15.4 – Настройка ПЧ серии LCI/LCI(S) при подключении ПУ-2-620

Функциональный код	Название функции	Значение	Описание
F00.01	Источник команд пуска/останова	1	Терминал (клеммы управления)
F06.00	Функция клеммы S1	1	Пуск
F06.01	Функция клеммы S2	2	Реверс
F07.13	Выбор функции выхода A01	Установить требуемую функцию	
F07.15	Коэффициент смещения A01	20	Устанавливается диапазон работы аналогового выхода (4~20 мА)
F07.16	Усиление сигнала A01	0,8	

4.15.5 Подключение к ПЧ серии MCI

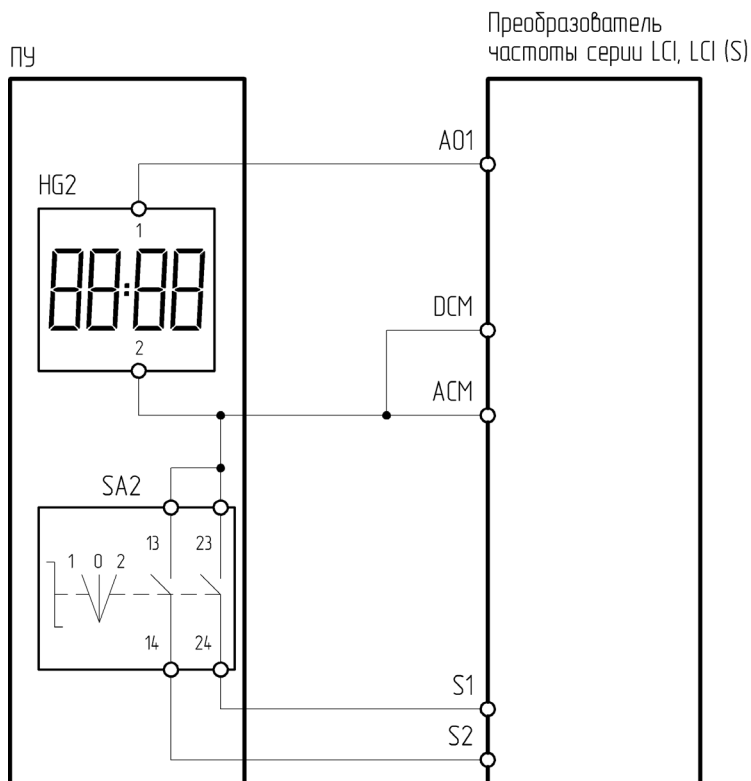

Рисунок 4.15.5 – Схема подключения ПУ-2-620 к преобразователю частоты серии MCI

Таблица 4.15.5 – Настройка ПЧ серии MCI при подключении ПУ-2-620

Функциональный код	Название функции	Значение	Описание
P0.0.03	Вариант работы в режиме управления	1	Режим терминала (клеммы управления)
P2.0.01	Функция клеммы DI2	1	Вращение вперед
P2.0.02	Функция клеммы DI3	2	Вращение обратное
P2.0.33	Аналоговый выходной опорный сигнал FM1	Установить требуемую функцию	
P2.0.36	Сдвиг выходного аналогового сигнала	20	Корректировка дрейфа выходного аналогового сигнала
P2.0.37	Усиление выходного аналогового сигнала	0.8	Сдвиг амплитуды выходного аналогового сигнала

4.15.6 Подключение к ПЧ серии FC1

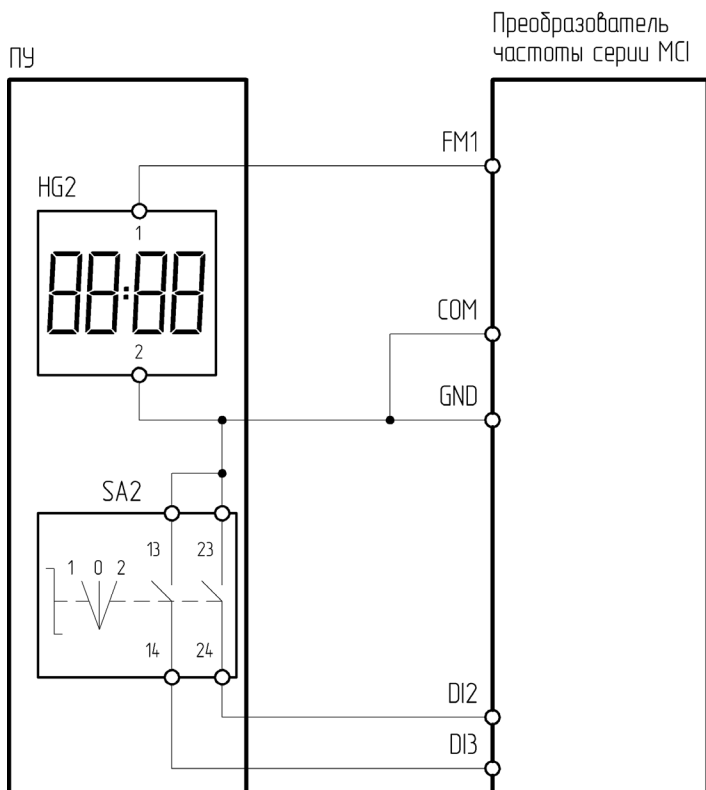

Рисунок 4.15.6 – Схема подключения ПУ-2-620 к преобразователю частоты серии FC1

Таблица 4.15.6 – Настройка ПЧ серии FC1 при подключении ПУ-2-620

Функциональный код	Название функции	Значение	Описание
P0.0.03	Вариант работы в режиме управления	1	Режим терминала (клеммы управления)
P2.0.00	Функция клеммы DI1	1	Вращение вперед
P2.0.01	Функция клеммы DI2	2	Вращение обратное
P2.0.33	Аналоговый выходной опорный сигнал FM1	Установить требуемую функцию	
P2.0.36	Сдвиг выходного аналогового сигнала	20	Корректировка дрейфа выходного аналогового сигнала
P2.0.37	Усиление выходного аналогового сигнала	0.8	Сдвиг амплитуды выходного аналогового сигнала

4.15.7 Подключение к ПЧ серии INPRIME

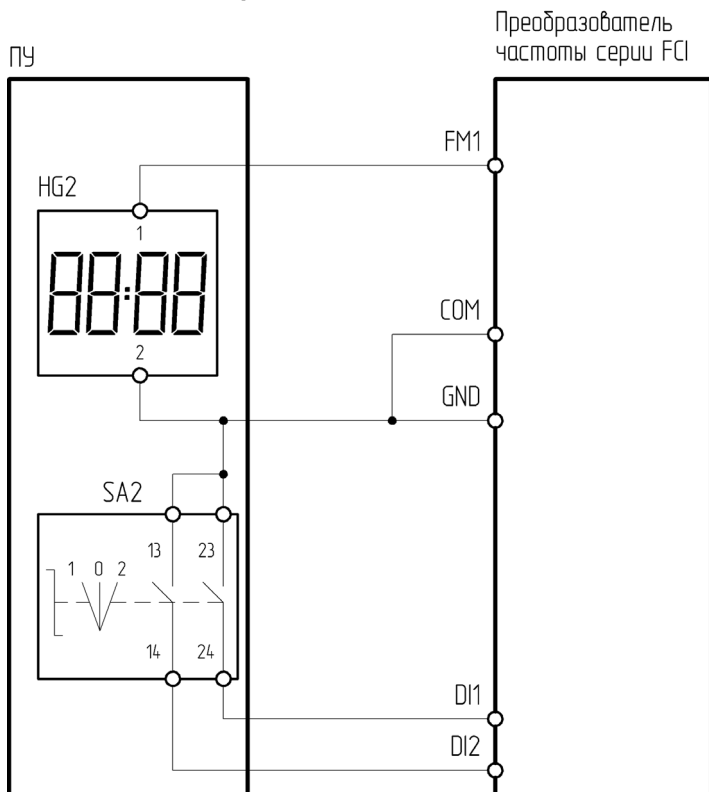

Рисунок 4.15.7 – Схема подключения ПУ-2-620 к преобразователю частоты серии INPRIME

Таблица 4.15.7 – Настройка ПЧ серии INPRIME при подключении ПУ-2-620

Функциональный код	Название функции	Значение	Описание
P10.02	Канал управления пуском/ остановом	1	Клеммы управления
P30.00	Функция клеммы DI1	7	Клеммное управление (вперед)
P30.01	Функция клеммы DI2	8	Клеммное управление (реверс)
P33.00	Функция AO	Установить требуемую функцию	
P33.06	Тип выходного сигнала AO	4	4~20 мА

4.15.10 Подключение к ПЧ серии INPRIME MX

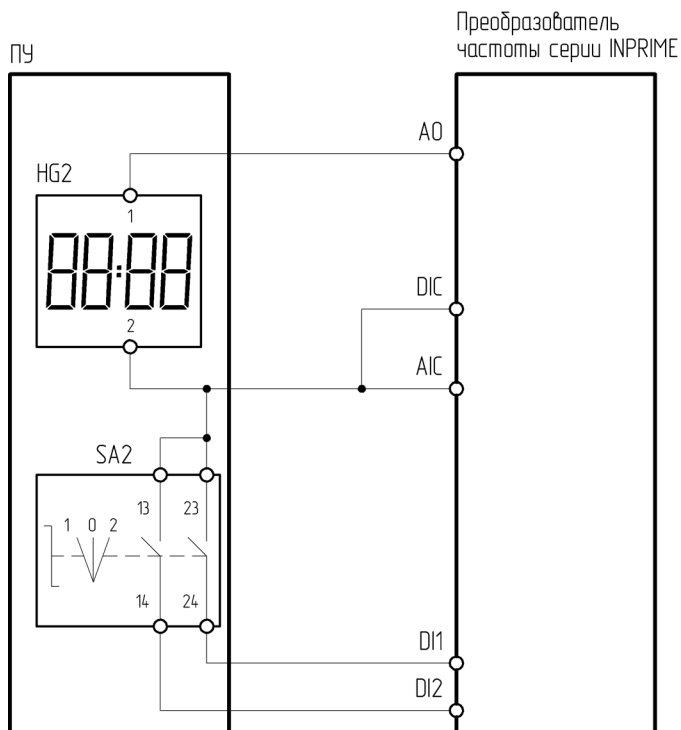

Рисунок 4.15.10 – Схема подключения ПУ-2-620 к преобразователю частоты серии INPRIME MX

Таблица 4.15.10 – Настройка ПЧ серии INPRIME MX при подключении ПУ-2-620

Функциональный код	Название функции	Значение	Описание
P0-04	Источник команд пуска/останова	1	Терминал (клеммы управления)
P5-00	Функция клеммы DI1	1	Пуск
P5-01	Функция клеммы DI2	2	Реверс
P6-09	Функция аналогового выхода AO1	Установить требуемую функцию	
P6-14	Значение на выходе AO1, соответствующее нижнему пределу	2.00	Устанавливается диапазон работы аналогового выхода* (4~20 мА)

*Джампер АО нужно перевести в положение «I»

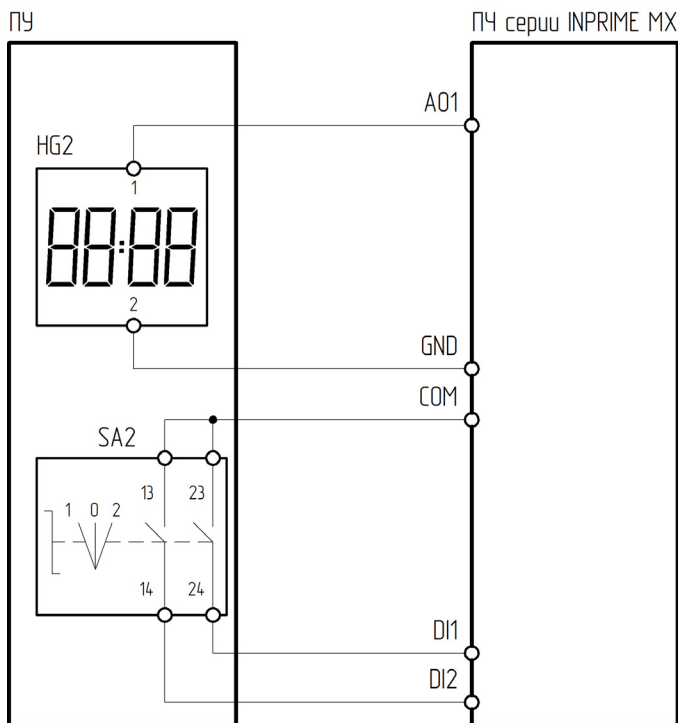
4.16 ПУ-2-670

ПУ-2-670 – пульт управления, оснащённый измерителем аналоговых сигналов ИТП-11 (тип входного сигнала – 4-20 мА) и аварийной кнопкой-грибком. Предназначен для отображения требуемых показателей и осуществления аварийного останова электродвигателя.

Более подробное описание настройки измерителя аналоговых сигналов ИТП-11 [см. в главе 5](#)

Потенциометр имеет 2 контакта питания: Z1, Z2 и управляющий контакт ↑.

Z1 – подключается к источнику питания 10 В DC;

Z2 – подключается к минусу источника питания;

↑ – подключается к аналоговому входу преобразователя частоты.

Аварийная кнопка-грибок имеет 2 контакта:

«11» – общая клемма цифровых входов;

«12» – цифровой вход.



Рисунок 4.16 – Внешний вид ПУ-2-670

4.16.1 Подключение к УПП серии SSI/SBI

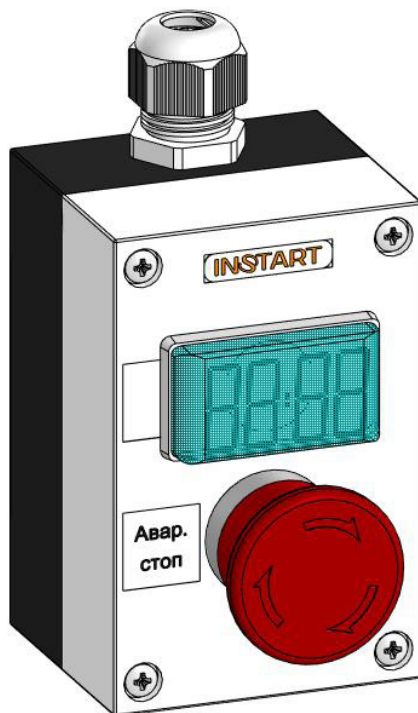

Рисунок 4.16.1 – Схема подключения ПУ-2-670 к устройству плавного пуска серии SSI/SBI

Клеммы 11 и 12 УПП выводят унифицированный аналоговый сигнал 4 - 20 мА, отражающий текущее значение тока двигателя. Ток в 20 мА соответствует максимальному значению измеряемого тока, которое равно четырехкратному номинальному току устройства плавного пуска.

4.16.2 Подключение к УПП серии SSIP/SBIP

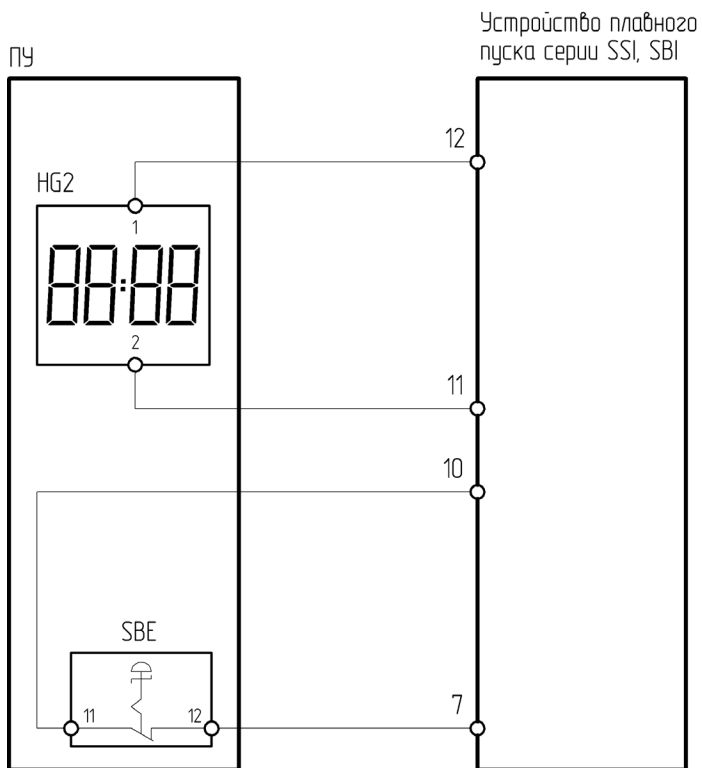

Рисунок 4.16.2 – Схема подключения ПУ-2-670 к устройству плавного пуска серии SSIP/SBIP

Таблица 4.16.2 – Настройка УПП серии SSIP/SBIP при подключении ПУ-2-670

Функциональный код	Название функции	Значение	Описание
A02	Режим управления	1	Управление с клемм

4.16.3 Подключение к УПП серии SNI

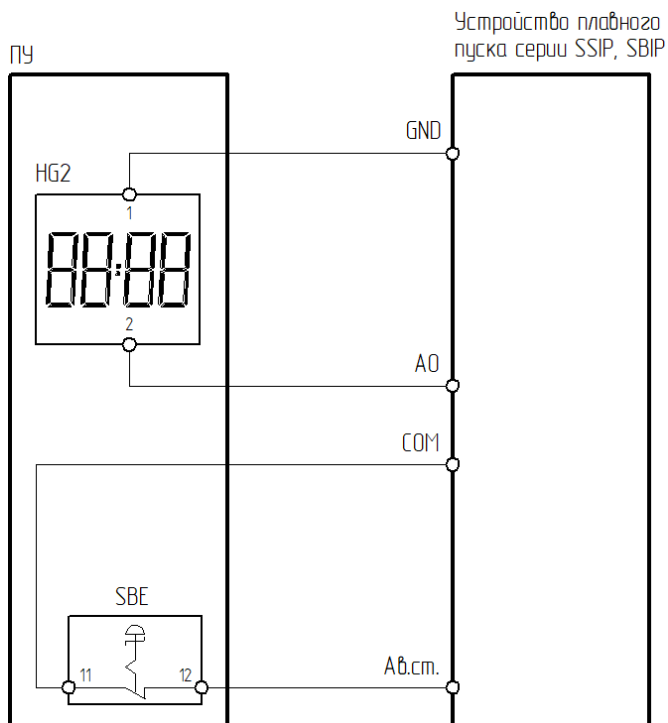

Рисунок 4.16.3 – Схема подключения ПУ-2-670 к устройству плавного пуска серии SNI

Таблица 4.16.3 – Настройка УПП серии SNI при подключении ПУ-2-670

Функциональный код	Название функции	Значение	Описание
7Q	Диапазон аналогового выхода А	4-20 мА	Устанавливается диапазон работы аналогового выхода
7P	Функция аналогового выхода А	Номинальный ток (%), двигатель: температура (%), двигатель: кВт (%), двигатель: кВА (%), двигатель: cos φ (%), напряжение сети (%)	Устанавливаются данные, которые будут выводиться на аналоговый выход
6A	Вход А: функция	Отключение по нормально закрытому входу	

4.16.4 Подключение к ПЧ серии VCI

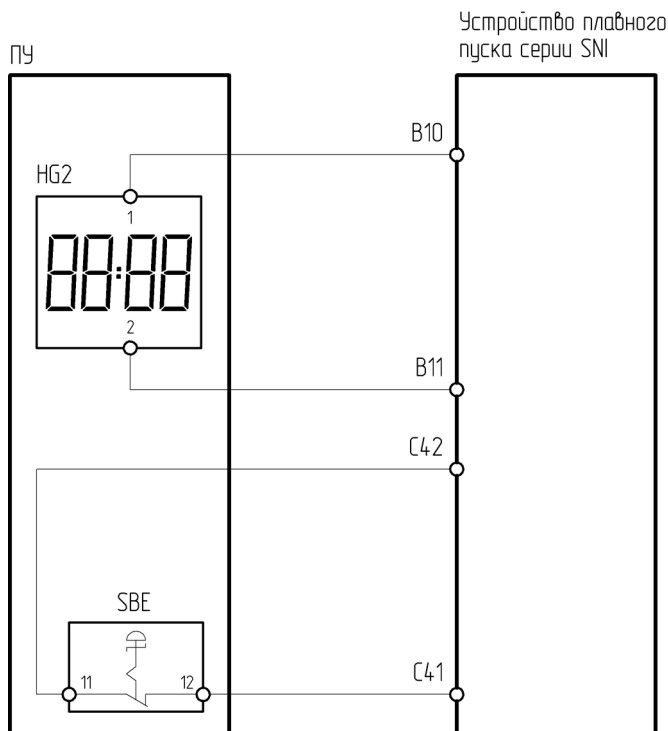

Рисунок 4.16.4 – Схема подключения ПУ-2-670 к преобразователю частоты серии VCI

Таблица 4.16.4 – Настройка ПЧ серии VCI при подключении ПУ-2-670

Функциональный код	Название функции	Значение	Описание
P4-03	Функция клеммы DI4	33	Вход внешней ошибки (нормально замкнутый)
P5-07	Функция аналогового выхода AO1	Установить требуемую функцию	
P5-23	Выбор диапазона аналогового выхода AO1	1	4 ~ 20 мА

4.16.5 Подключение к ПЧ серии SDI

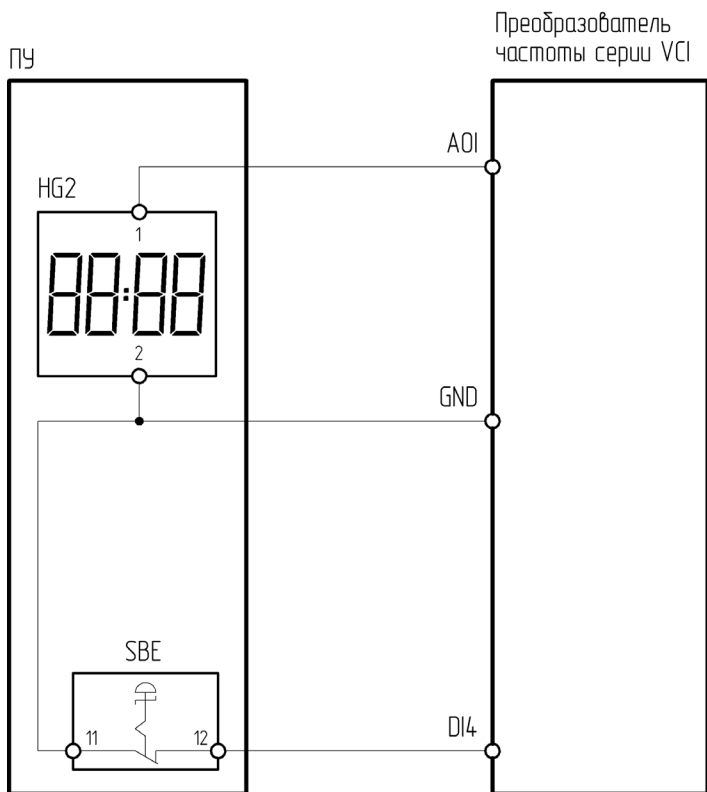

Рисунок 4.16.5 – Схема подключения ПУ-2-670 к преобразователю частоты серии SDI

Таблица 4.16.5 – Настройка ПЧ серии SDI при подключении ПУ-2-670

Функциональный код	Название функции	Значение	Описание
Sd4.04	Функция клеммы S4	9	Пользовательская ошибка
Sd4.07	Выбор полярности входных клемм	8	Изменение логики работы клеммы S4
Sd5.10	Функция аналогового выхода	Установить требуемую функцию	
Sd5.12	Значение на выходе AO, соответствующее нижнему пределу	2	Устанавливается диапазон работы аналогового выхода (4~20 мА)

4.16.6 Подключение к ПЧ серии NCI

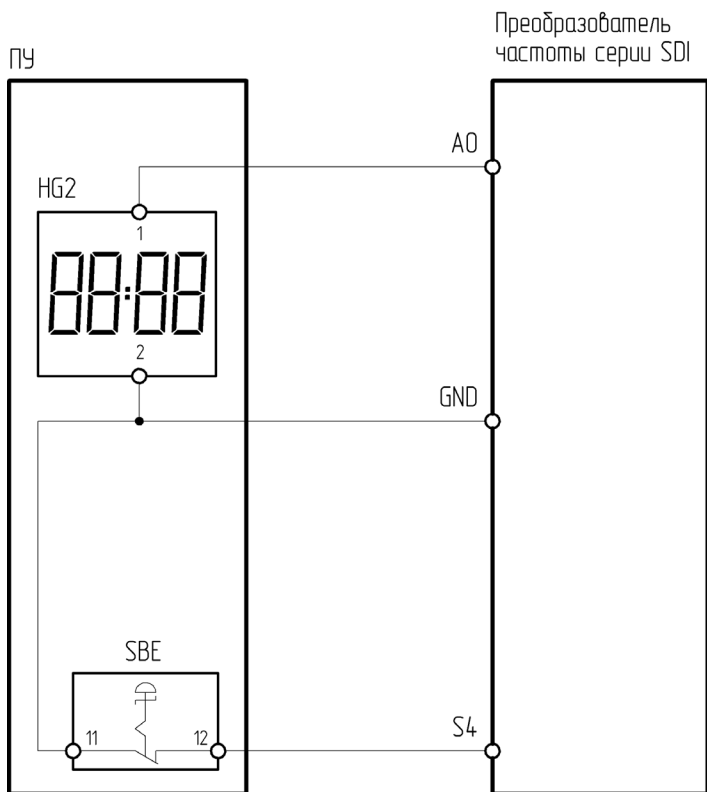

Рисунок 4.16.6 – Схема подключения ПУ-2-670 к преобразователю частоты серии NCI

Таблица 4.16.6 – Настройка ПЧ серии NCI при подключении ПУ-2-670

Функциональный код	Название функции	Значение	Описание
P5-03	Функция клеммы DI4	45	Аварийный останов
P6-09	Функция аналогового выхода AOI	Установить требуемую функцию	
P6-14	Значения на выходе AO, соответствующее нижнему пределу	2.00	Устанавливается диапазон работы аналогового выхода (4~20 мА)

4.16.7 Подключение к ПЧ серии LCI/LCI(S)

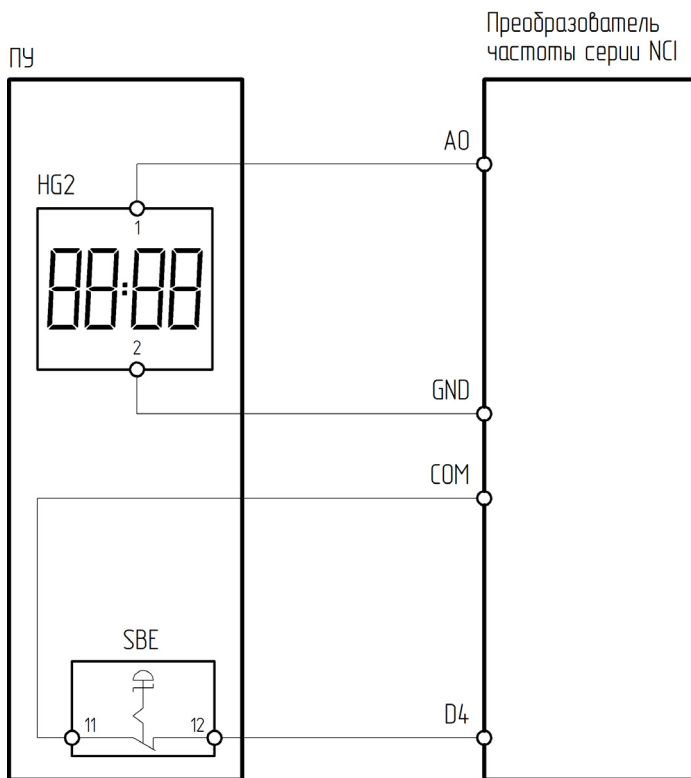

Рисунок 4.16.7 – Схема подключения ПУ-2-670 к преобразователю частоты серии LCI/LCI(S)

Таблица 4.16.7 – Настройка ПЧ серии LCI/LCI(S) при подключении ПУ-2-670

Функциональный код	Название функции	Значение	Описание
F06.03	Функция клеммы S4	33	Вход внешней ошибки (нормально-замкнутый)
F07.13	Выбор функции выхода A01	Установить требуемую функцию	
F07.15	Коэффициент смещения A01	20	Устанавливается диапазон работы аналогового выхода (4~20 мА)
F07.16	Усиление сигнала A01	0,8	

4.16.8 Подключение к ПЧ серии МСІ

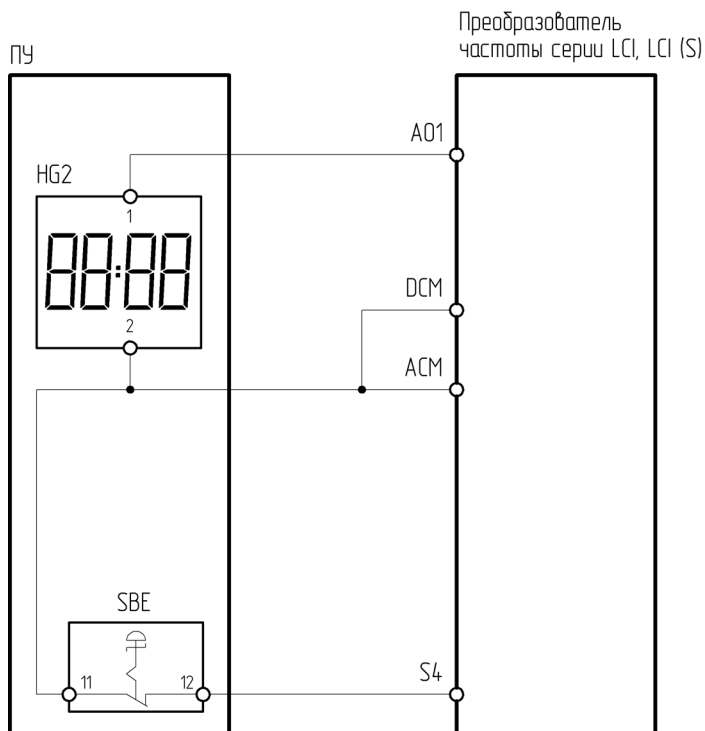

Рисунок 4.16.8 – Схема подключения ПУ-2-670 к преобразователю частоты серии МСІ

Таблица 4.16.8 – Настройка ПЧ серии МСІ при подключении ПУ-2-670

Функциональный код	Название функции	Значение	Описание
P2.0.04	Функция клеммы DI5	35	Нормально замкнутый вход сигнала отказа
P2.0.33	Аналоговый выходной опорный сигнал FM1	Установить требуемую функцию	
P2.0.36	Сдвиг выходного аналогового сигнала	20	Корректировка дрейфа выходного аналогового сигнала
P2.0.37	Усиление выходного аналогового сигнала	0.8	Сдвиг амплитуды выходного аналогового сигнала

4.16.9 Подключение к ПЧ серии FCI

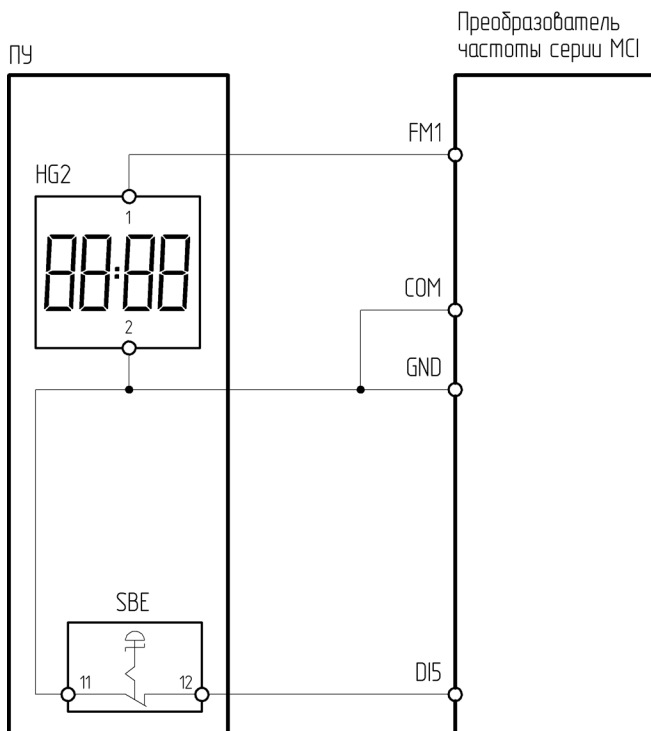

Рисунок 4.16.9 – Схема подключения ПУ-2-670 к преобразователю частоты серии FCI

Таблица 4.16.9 – Настройка ПЧ серии FCI при подключении ПУ-2-670

Функциональный код	Название функции	Значение	Описание
P2.0.03	Функция клеммы DI4	35	Нормально замкнутый вход сигнала отказа
P2.0.33	Аналоговый выходной опорный сигнал FM1	Установить требуемую функцию	
P2.0.36	Сдвиг выходного аналогового сигнала	20	Корректировка дрейфа выходного аналогового сигнала
P2.0.37	Усиление выходного аналогового сигнала	0.8	Сдвиг амплитуды выходного аналогового сигнала

4.16.10 Подключение к ПЧ серии INPRIME

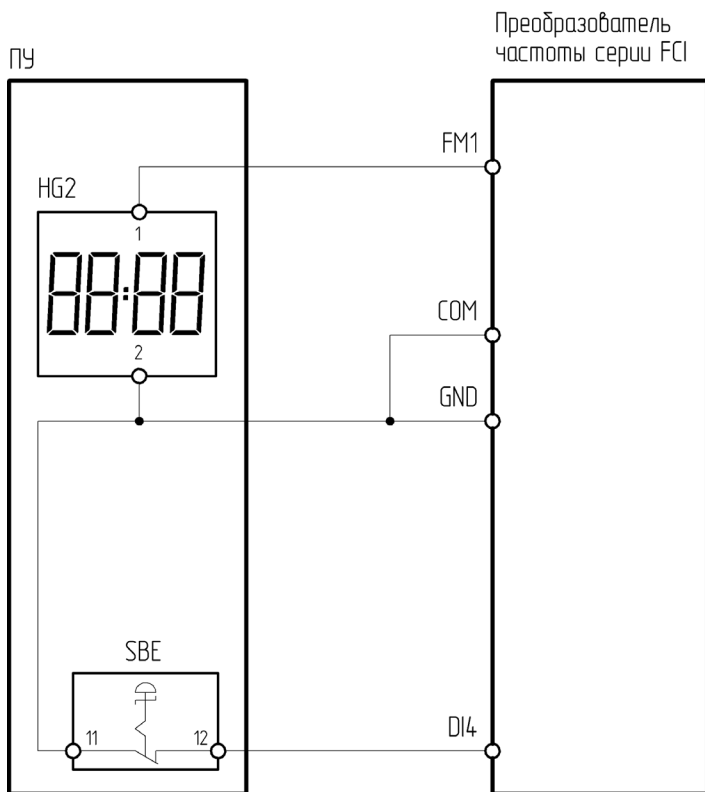

Рисунок 4.16.10 – Схема подключения ПУ-2-670 к преобразователю частоты серии INPRIME

Таблица 4.16.10 – Настройка ПЧ серии INPRIME при подключении ПУ-2-670

Функциональный код	Название функции	Значение	Описание
P30.03	Функция клеммы DI4	114	Внешний сигнал ошибки (нормально замкнутый)
P33.00	Функция АО	Установить требуемую функцию	
P33.06	Тип выходного сигнала АО	4	4~20 мА

4.16.11 Подключение к ПЧ серии INPRIME MX

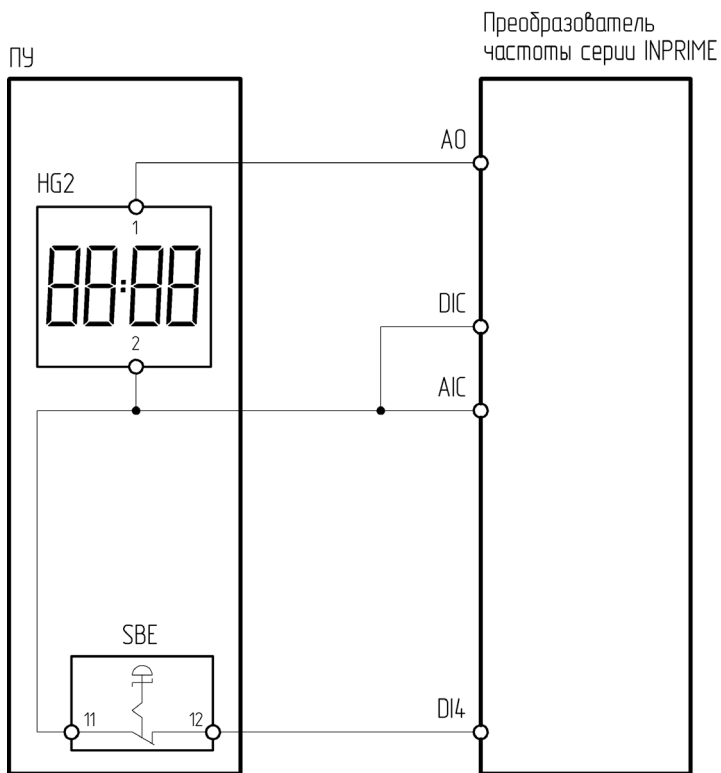

Рисунок 4.16.11 – Схема подключения ПУ-2-670 к преобразователю частоты серии INPRIME MX

Таблица 4.16.11 – Настройка ПЧ серии INPRIME MX при подключении ПУ-2-670

Функциональный код	Название функции	Значение	Описание
P5-03	Функция клеммы DI4	45	Аварийный останов
P6-09	Функция аналогового выхода AO1	Установить требуемую функцию	
P6-14	Значение на выходе AO1, соответствующее нижнему пределу	2.00	Устанавливается диапазон работы аналогового выхода* (4~20 мА)

*ДЖАМПЕР АО НУЖНО ПЕРЕВЕСТИ В ПОЛОЖЕНИЕ «I»

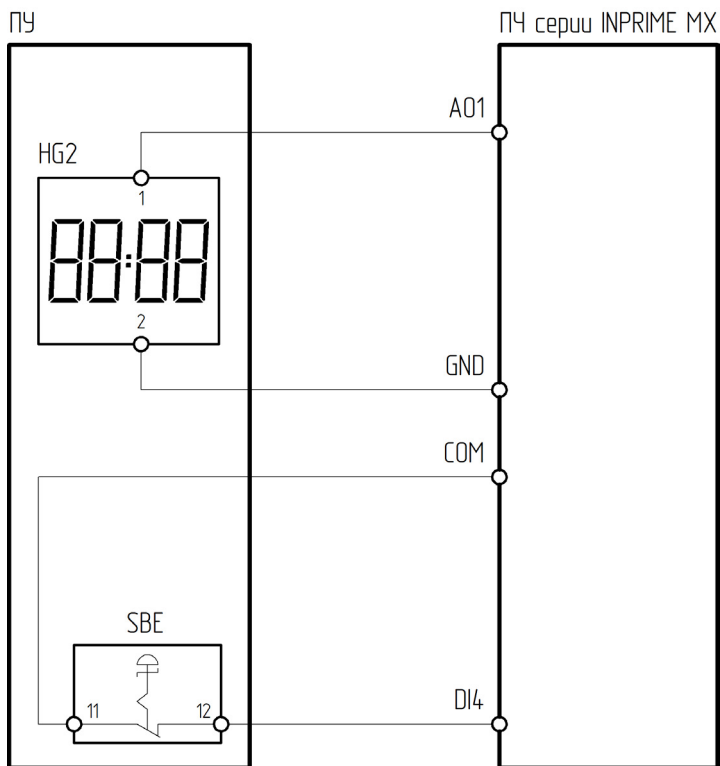
4.17 ПУ-2-700

ПУ-2-700 – пульт управления, оснащенный двумя лампами 24 В, красной и зеленой.

Предназначен для индикации состояния ПЧ. Включение индикации осуществляется посредством изменения состояния многофункционального релейного выхода ПЧ.

Лампа 24 В имеет 2 равнозначных контакта:

«+» – клемма нормально открытого контакта многофункционального реле;

«-» – общая клемма цифровых входов.



Рисунок 4.17 – Внешний вид ПУ-2-700

4.17.1 Подключение к УПП серии SBIM (от 18,5 кВт)

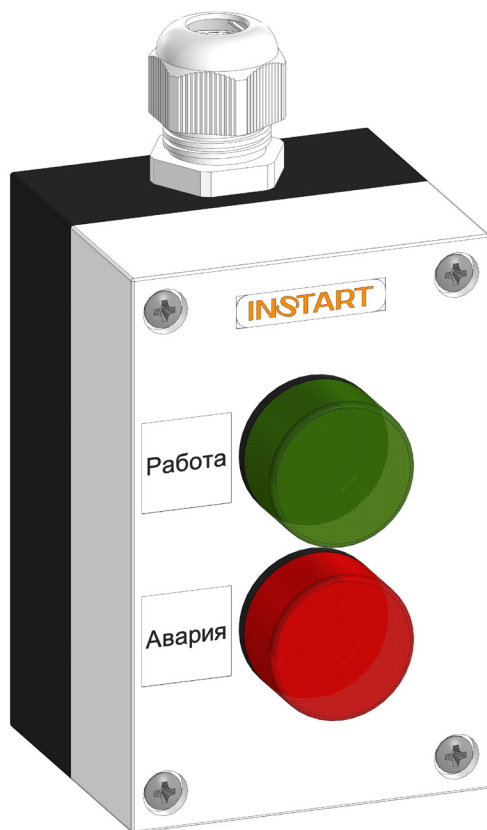

Рисунок 4.17.1 – Схема подключения ПУ-2-700 к устройству плавного пуска серии SBIM

Таблица 4.17.1 – Настройка УПП серии SBIM при подключении ПУ-2-700

Функциональный код	Название функции	Значение	Описание
F08	Функция выходного реле 1	5	Работа
F10	Функция выходного реле 2	7	Ошибка

4.17.2 Подключение к УПП серии SNI

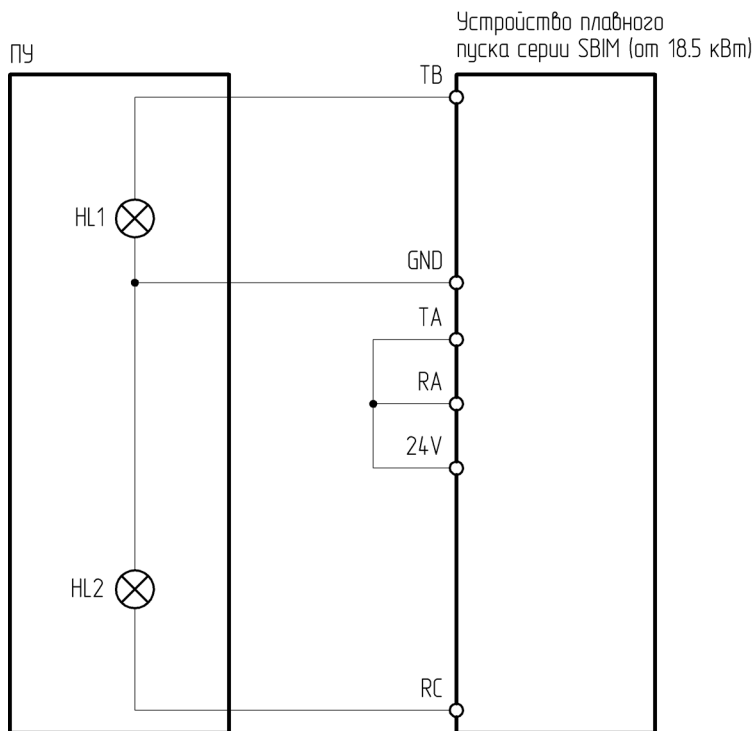

Рисунок 4.17.2 – Схема подключения ПУ-2-700 к устройству плавного пуска серии SNI

По умолчанию для реле В (клеммы 31, 34) установлено значение «Работа», для реле С (клеммы 41, 44) – «Ошибка», специальной настройки не требуется.

4.17.3 Подключение к ПЧ серии LCI

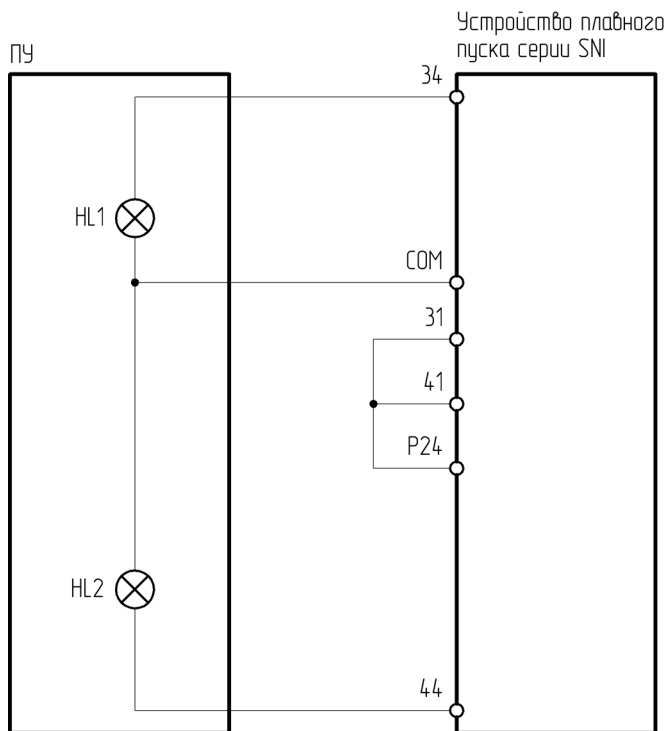

Рисунок 4.17.3 – Схема подключения ПУ-2-700 к преобразователю частоты серии LCI

Таблица 4.17.3 – Настройка ПЧ серии LCI при подключении ПУ-2-700

Функциональный код	Название функции	Значение	Описание
F07.02	Выбор функции релейного выхода Т	3	Авария
F07.03	Выбор функции релейного выхода R	18	Работа ПЧ

4.17.4 Подключение к ПЧ серии FCI

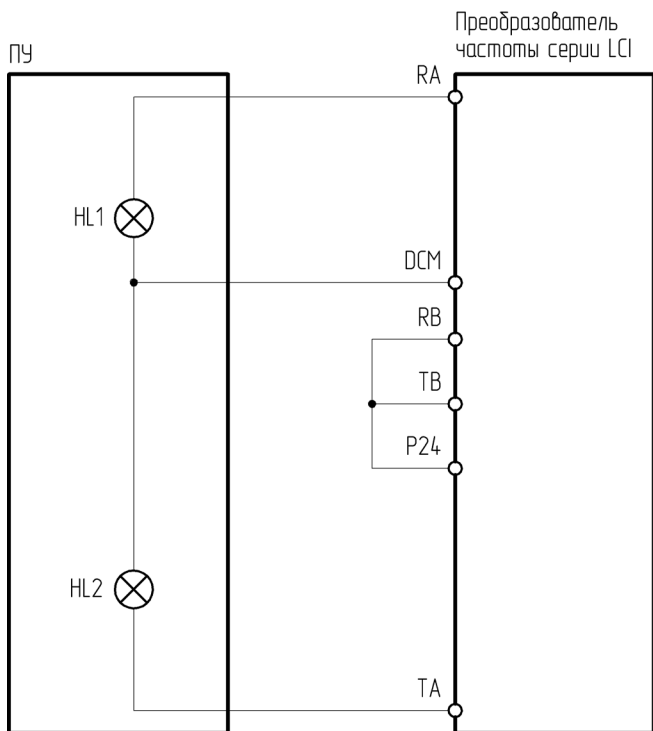

Рисунок 4.17.4 – Схема подключения ПУ-2-700 к преобразователю частоты серии FCI

Таблица 4.17.4 – Настройка ПЧ серии FCI при подключении ПУ-2-700

Функциональный код	Название функции	Значение	Описание
P2.0.29	Выбор функции реле T1	1	Преобразователь частоты в рабочем режиме
P2.0.30	Выбор функции реле T2	2	Ошибка

4.17.5 Подключение к ПЧ серии INPRIME

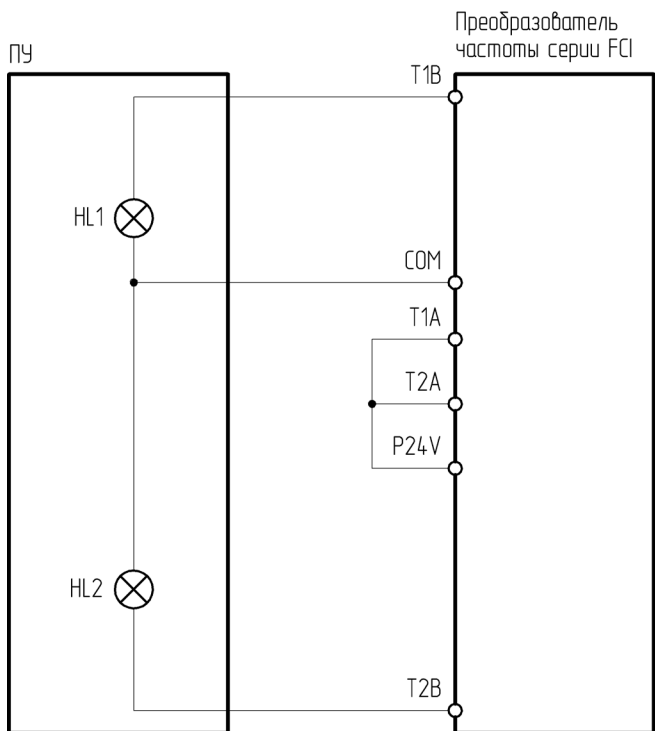

Рисунок 4.17.5 – Схема подключения ПУ-2-700 к преобразователю частоты серии INPRIME

Таблица 4.17.5 – Настройка ПЧ серии INPRIME при подключении ПУ-2-700

Функциональный код	Название функции	Значение	Описание
P31.00	Функция реле R	3	В работе
P31.01	Функция реле T	2	Авария ПЧ

4.17.6 Подключение к ПЧ серии INPRIME MX

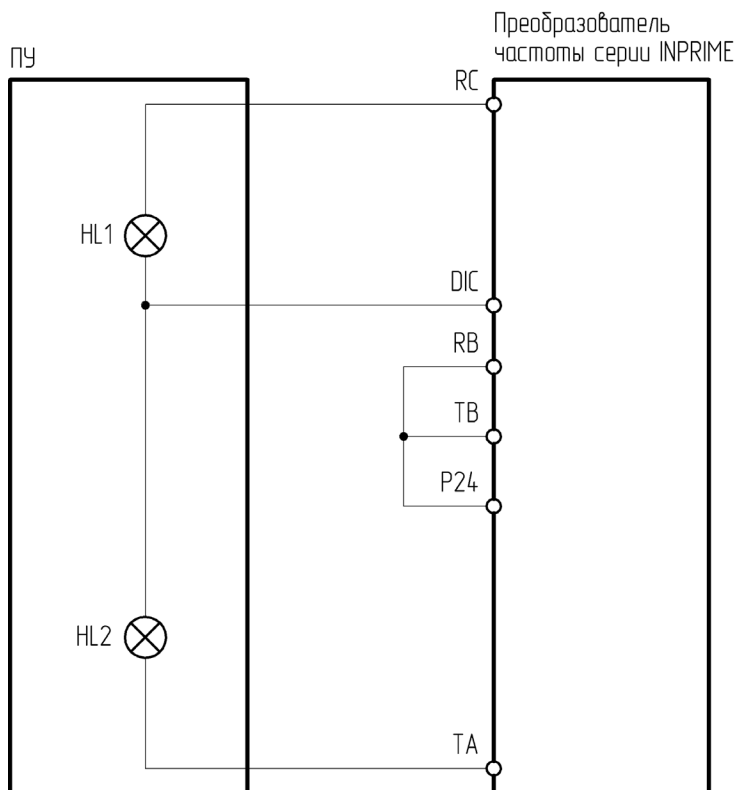

Рисунок 4.17.6 – Схема подключения ПУ-2-700 к преобразователю частоты серии INPRIME MX

Таблица 4.17.6 – Настройка ПЧ серии INPRIME MX при подключении ПУ-2-700

Функциональный код	Название функции	Значение	Описание
P6-01	Функция выходного реле RA-RB-RC	1	Работа
P6-00	Функция выходного реле TA-TC	2	Авария

4.18 ПУ-2-800

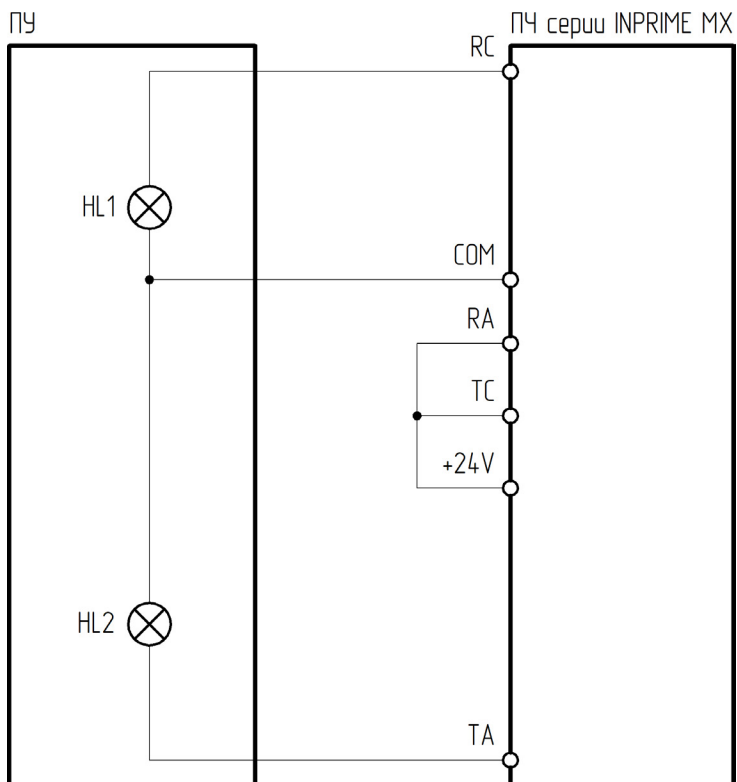
ПУ-2-800 – пульт управления, оснащенный двумя лампами 230 В, красной и зеленой.

Предназначен для индикации состояния ПЧ. Включение индикации осуществляется посредством изменения состояния многофункционального релейного выхода ПЧ.

Лампа 230 В имеет 2 равнозначных контакта:

«+» – клемма нормально открытого контакта многофункционального реле;

«-» – общая клемма цифровых входов.



Рисунок 4.18 – Внешний вид ПУ-2-800

4.18.1 Подключение к УПП серии SBIM (от 18,5 кВт)

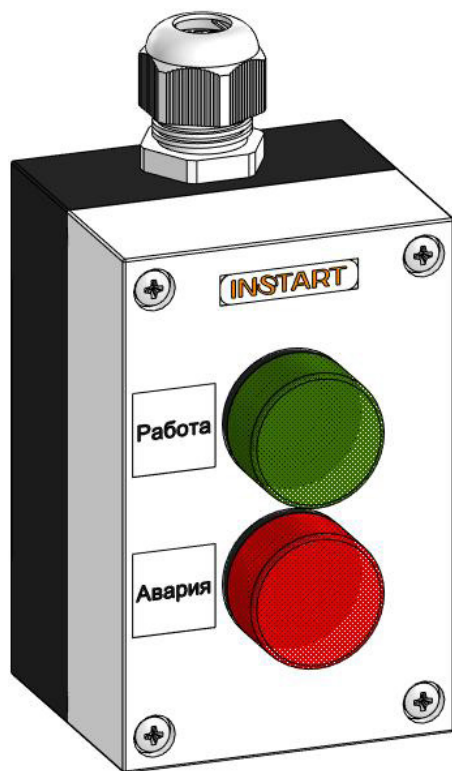

Рисунок 4.18.1 – Схема подключения ПУ-2-800 к устройству плавного пуска серии SBIM

Таблица 4.18.1 – Настройка УПП серии SBIM при подключении ПУ-2-800

Функциональный код	Название функции	Значение	Описание
F08	Функция выходного реле 1	5	Работа
F10	Функция выходного реле 2	7	Ошибка

4.18.2 Подключение к УПП серии SSI/SBI

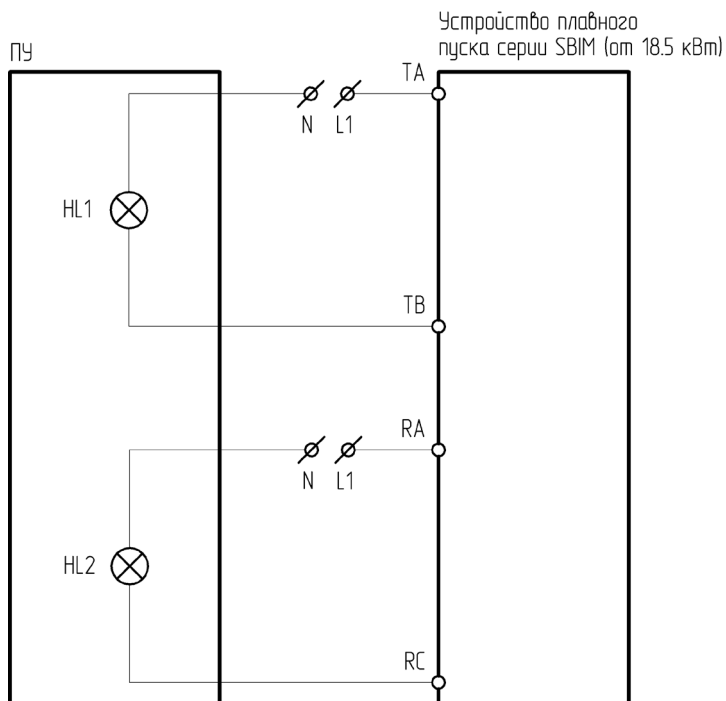

Рисунок 4.18.2 – Схема подключения ПУ-2-800 к устройству плавного пуска серии SSI/SBI

Таблица 4.18.2 – Настройка УПП серии SSI/SBI при подключении ПУ-2-800

Функциональный код	Название функции	Значение	Описание
FP	Функция выходного реле задержки	0	Поступление команды «пуск»

По умолчанию для реле (клеммы 5, 6) установлено значение «Ошибка», специальной настройки не требуется.

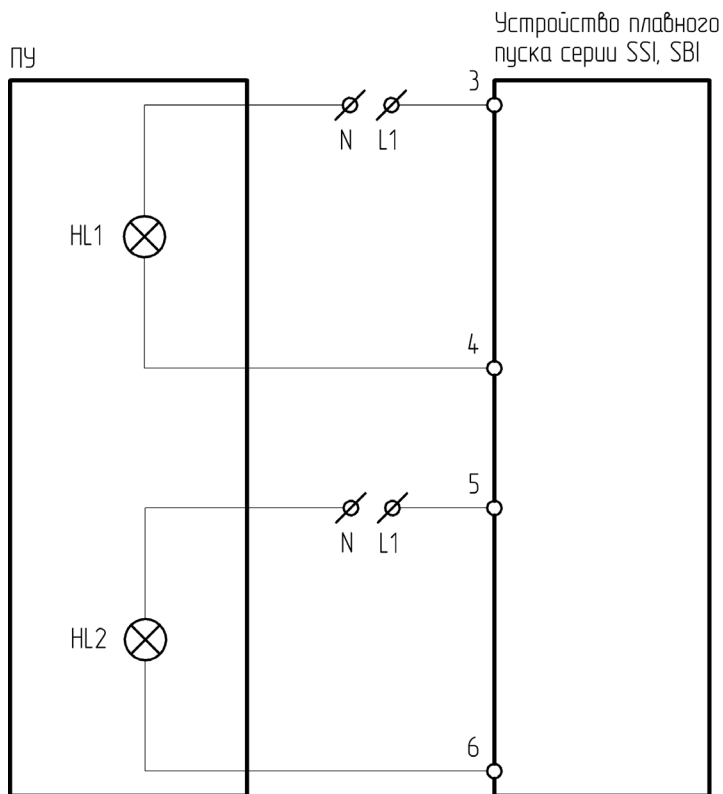
4.18.3 Подключение к УПП серии SSIP/SBIP



Рисунок 4.18.3 – Схема подключения ПУ-2-800 к устройству плавного пуска серии SSIP/SBIP

Таблица 4.18.3 – Настройка УПП серии SSIP/SBIP при подключении ПУ-2-800

Функциональный код	Название функции	Значение	Описание
C05	Функция реле R3	26	Срабатывание реле при появлении любой из ошибок УПП
C06	Функция реле R2	3	Когда УПП переходит в состояние работы через байпас, реле замыкается и остается замкнутым вплоть до полного останова электродвигателя

4.18.4 Подключение к УПП серии SNI

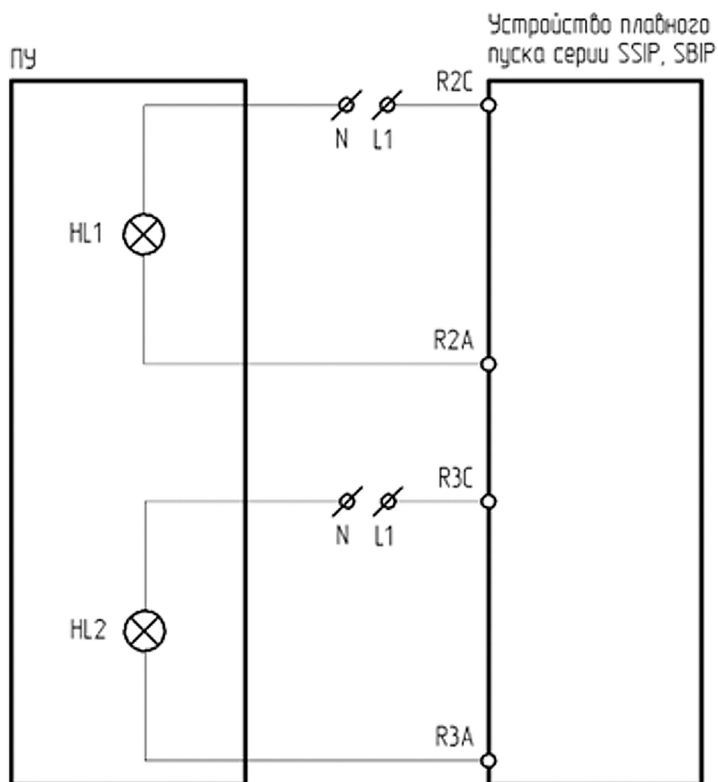

Рисунок 4.18.4 – Схема подключения ПУ-2-800 к устройству плавного пуска серии SNI

По умолчанию для реле В (клеммы 31, 34) установлено значение «Работа», для реле С (клеммы 41, 44) – «Ошибка», специальной настройки не требуется.

4.18.5 Подключение к ПЧ серии LCI

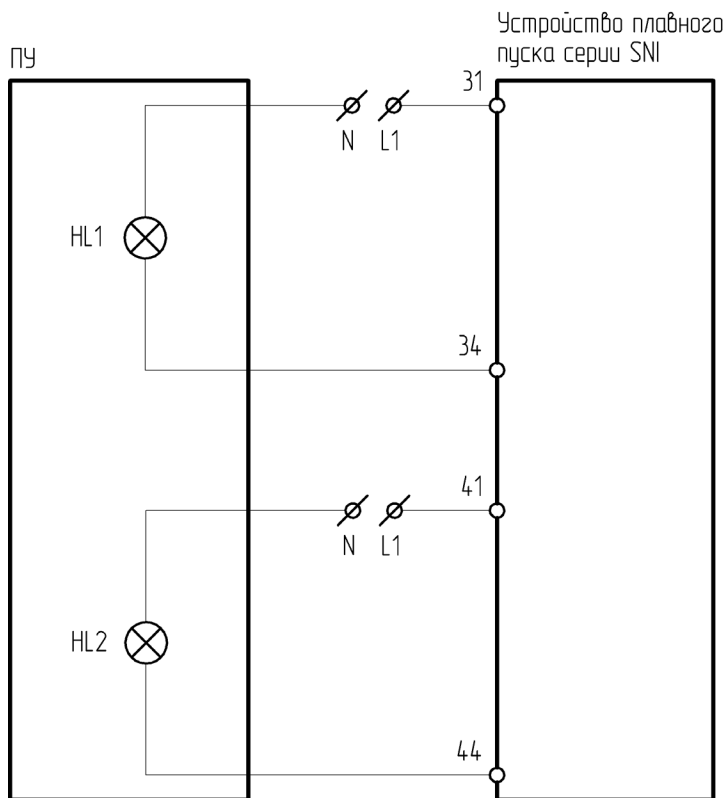

Рисунок 4.18.5 – Схема подключения ПУ-2-800 к преобразователю частоты серии LCI

Таблица 4.18.5 – Настройка ПЧ серии LCI при подключении ПУ-2-800

Функциональный код	Название функции	Значение	Описание
F07.03	Выбор функции релейного выхода R	18	Работа ПЧ
F07.02	Выбор функции релейного выхода T	3	Авария

4.18.6 Подключение к ПЧ серии FCI

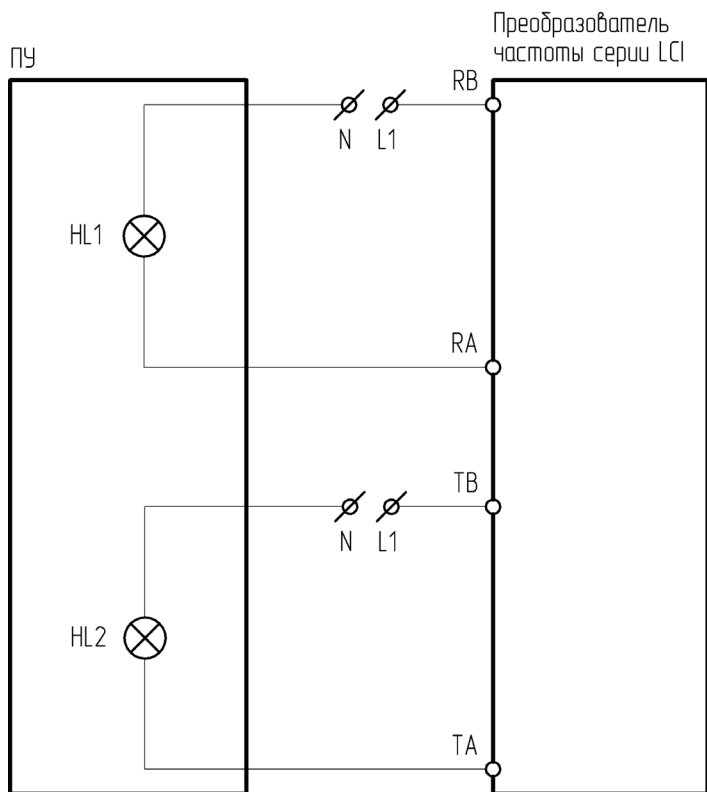

Рисунок 4.18.6 – Схема подключения ПУ-2-800 к преобразователю частоты серии FCI

Таблица 4.18.6 – Настройка ПЧ серии FCI при подключении ПУ-2-800

Функциональный код	Название функции	Значение	Описание
P2.0.29	Выбор функции реле T1	1	Преобразователь частоты в рабочем режиме
P2.0.30	Выбор функции реле T2	2	Ошибка

4.18.7 Подключение к ПЧ серии INPRIME

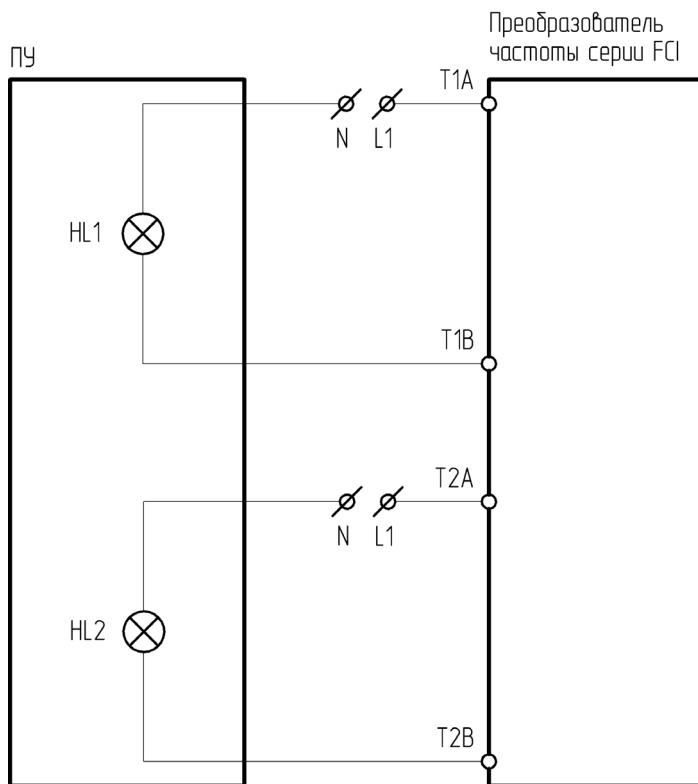

Рисунок 4.18.7 – Схема подключения ПУ-2-800 к преобразователю частоты серии INPRIME

Таблица 4.18.7 – Настройка ПЧ серии INPRIME при подключении ПУ-2-800

Функциональный код	Название функции	Значение	Описание
P31.00	Функция реле R	3	В работе
P31.01	Функция реле T	2	Авария ПЧ

4.18.8 Подключение к ПЧ серии INPRIME MX

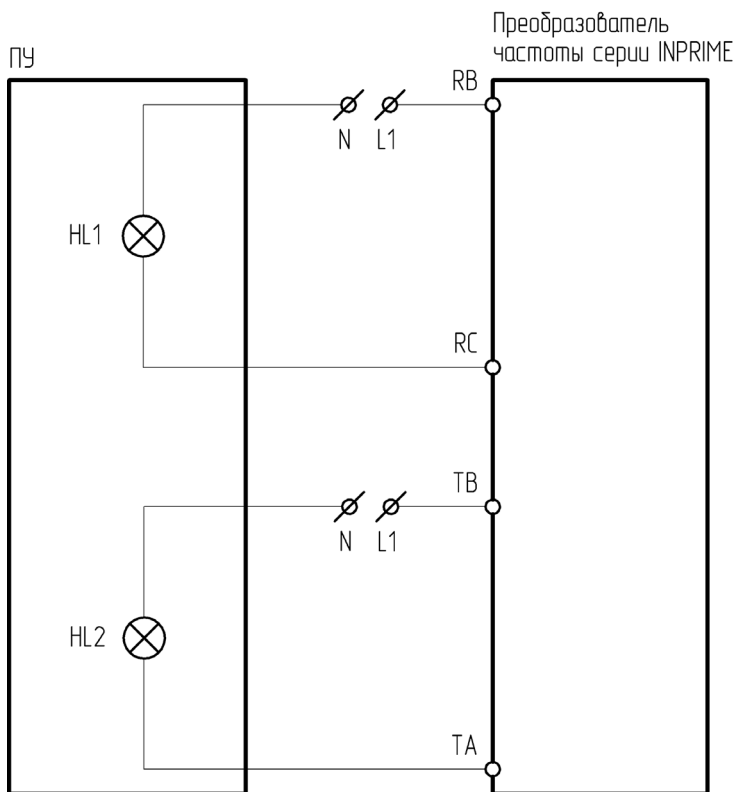

Рисунок 4.18.8 – Схема подключения ПУ-2-800 к преобразователю частоты серии INPRIME MX

Таблица 4.18.8 – Настройка ПЧ серии INPRIME MX при подключении ПУ-2-800

Функциональный код	Название функции	Значение	Описание
P6-01	Функция выходного реле RA-RB-RC	1	Работа
P6-00	Функция выходного реле TA-TC	2	Авария

Глава 5. Настройка измерителя аналоговых сигналов

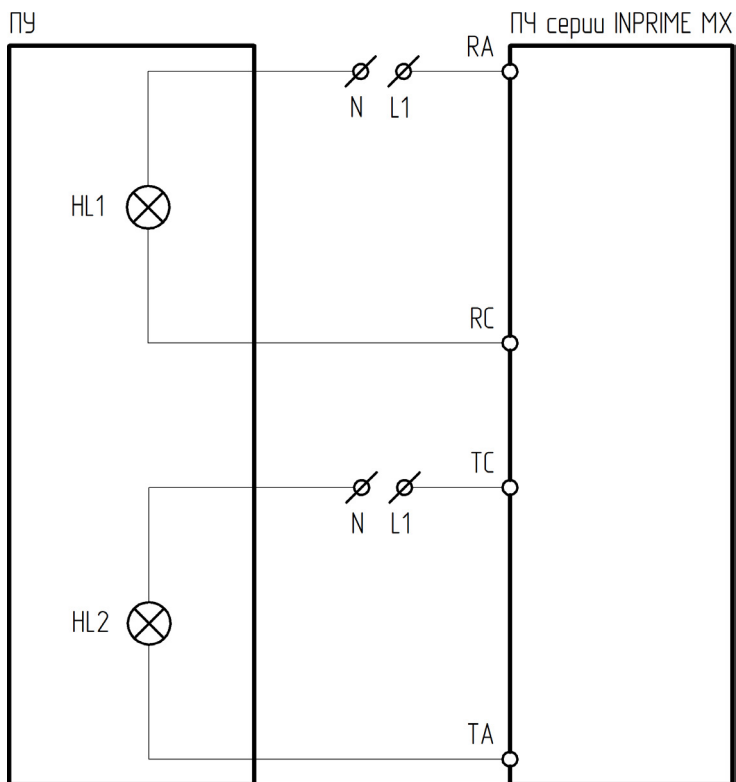
ИТП-11

Тип входного сигнала – 4-20 мА. Необходимо перевести аналоговый выход ПЧ на сигнал 4-20 мА.

ПРОГ – удерживать 3 с – вход в режим «Конфигурирования»

ПРОГ – запись значения в память прибора

– выбор программируемого параметра и изменение его значения

Таблица 5 – Настройка функциональных параметров ИТП11 (HG1)

Параметр	Название	Значение	Описание
dCP	Положение десятичной запятой	123,4 12,34 1,234 1234	Значение устанавливается, исходя из единиц измерения
dC.Lo	Нижний предел отображения	0	Значение устанавливается, исходя из решаемых задач. Например, если фактический диапазон регулировки скорости начинается с 0, необходимо установить 0.
dC.Hi	Верхний предел отображения	1500	Значение устанавливается, исходя из решаемых задач. Пример: если номинальные обороты электродвигателя составляют 1500 об/мин, необходимо установить значение 1500.

INSTART

УПРАВЛЯЙ МОМЕНТОМ

ЦЕНТР ПОДДЕРЖКИ
тел.: 8 800 222 00 21
(бесплатный звонок по РФ)
E-mail: info@instart-info.ru
www.instart-info.ru